

ESCALIERS ESCAMOTABLES ESCALIERS DE MEUNIER

PRIX DE VENTE AU 01.03. 2024



**Une
large gamme**

d'escaliers escamotables et
d'échelles de meunier fiables
et confortables

FAKRO®

ESCALIERS ESCAMOTABLES

Ils permettent d'accéder aux combles non habitables en toute facilité et sécurité sans avoir besoin d'installer des escaliers plus coûteux et souvent encombrants. L'escalier escamotable FAKRO répond aux exigences techniques et aux normes de sécurité les plus strictes, pour assurer un confort lors de son utilisation.



GAIN DE PLACE

L'escalier escamotable FAKRO demande très peu d'espace pendant le pliage et le dépliage de son échelle, et une fois fermé, la trappe se cache dans le plafond. Cela permet un gain de place dans la pièce où cet escalier est installé.

FACILITE DE MONTAGE

Le système de montage permet une installation facile de l'escalier par deux personnes ainsi qu'une adaptation rapide de la longueur de l'échelle à la hauteur sous-plafond de la pièce. Les escaliers livrés chez les clients sont prêts pour la pose.

CONFORT D'UTILISATION

La conception du mécanisme de balancement à ressort entre la trappe et le caisson de l'escalier, et même sur l'échelle de certains modèles facilite l'utilisation de l'escalier. La perche livrée avec l'escalier améliore le confort de maniement de l'escalier.

EQUIPEMENT SUPPLEMENTAIRE

Afin d'augmenter le confort et la sécurité d'utilisation de l'escalier, ainsi que faciliter son montage, FAKRO propose une large gamme d'accessoires supplémentaires.

GARANTIE

L'escalier escamotable FAKRO est **garanti 3 ans.**

EN BOIS

CHARGE
MAXIMALE
160 kg

U=1,1
TRAPPE
W/m²K

DÉPLIABLE			COULISSANT
LWS SMART	LWK KOMFORT	LWZ PLUS	LDK
STANDARD	CONFORTABLE ET FONCTIONNEL	CONFORTABLE, FONCTIONNEL ET MONTAGE RAPIDE	COULISSANT
			

LMS

STANDARD



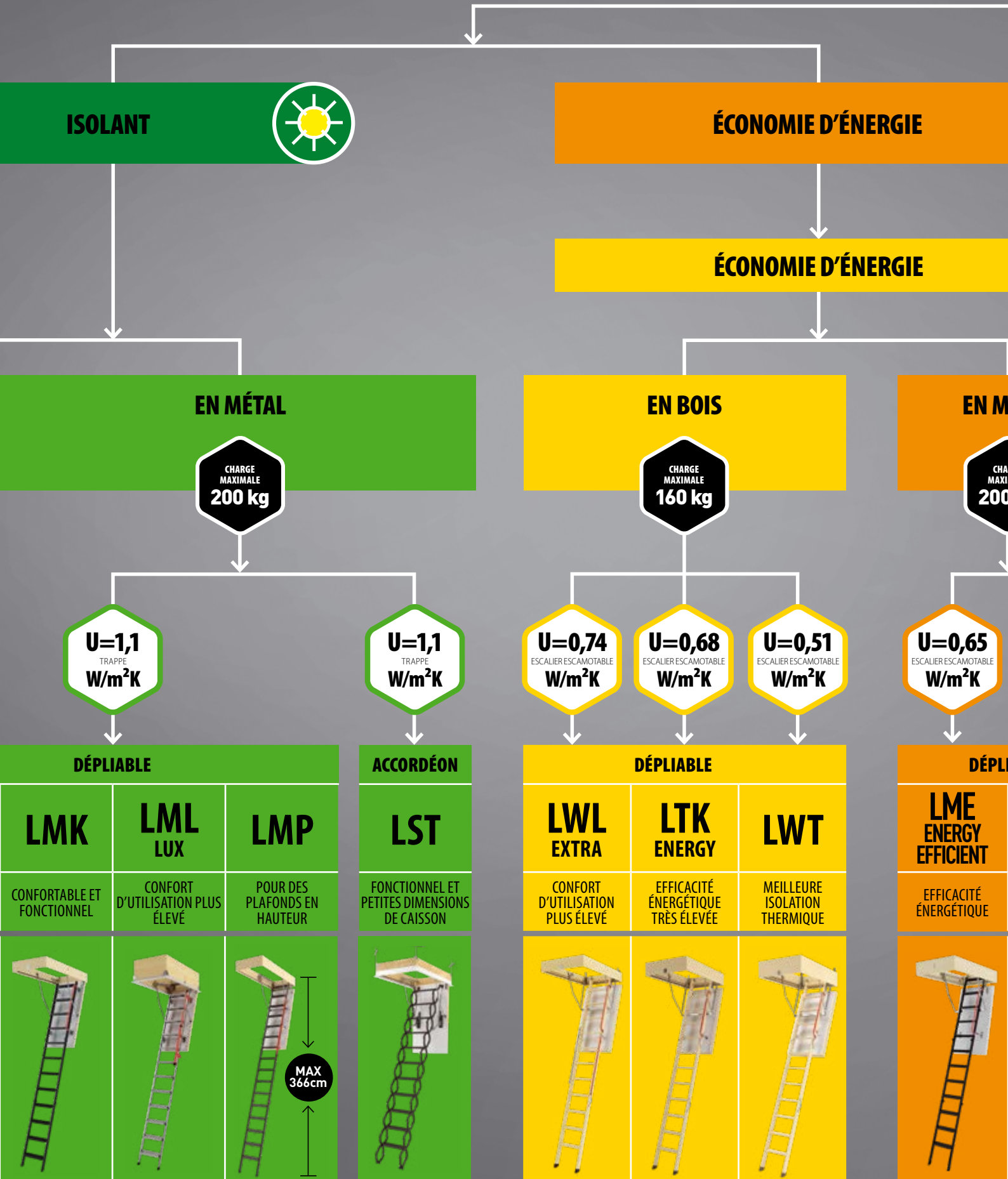

TYPES ET CHOIX DES ESCALIERS

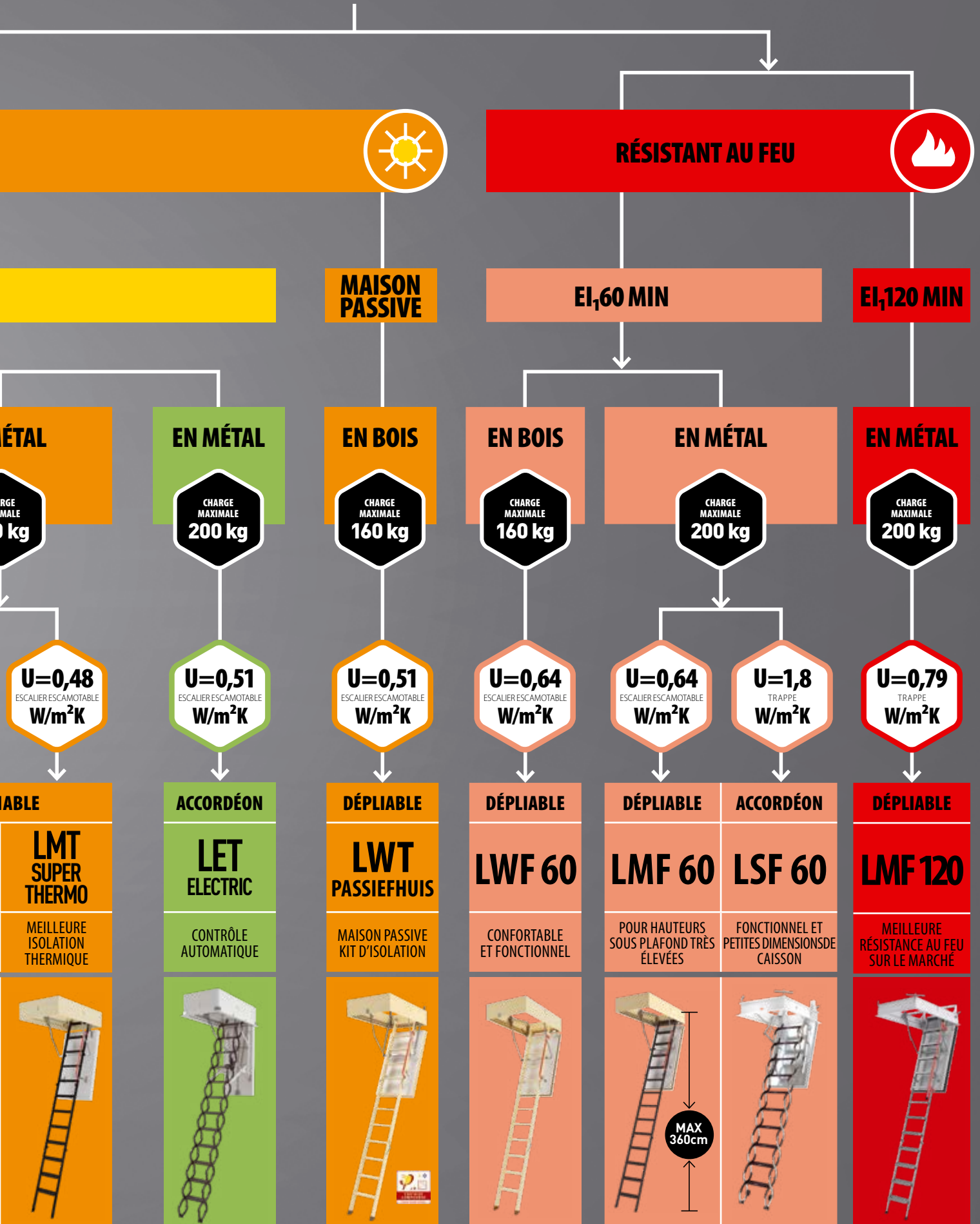

ESCALIERS ESCAMOTABLES

ÉCHELLE EN BOIS EN 3 ET 4 PARTIES

LWS Smart



U=1,1
W/m²K

MAX
160
kg

NBN
EN
14975

L'escalier **LWS Smart** est un escalier escamotable équipé d'une échelle en bois pliable en 3 ou 4 parties et d'une trappe isolée. Grâce à sa construction innovatrice, le démontage de la trappe pendant l'installation est possible. Ceci permet un montage aisé et rapide par une seule personne.

LWK Komfort



U=1,1
W/m²K

MAX
160
kg

NBN
EN
14975

disponible
en dimensios
MINI
(4-parties)

L'escalier **LWK Komfort** est un escalier escamotable équipé d'une échelle en bois pliable en 3 ou 4 parties et d'une trappe isolée. Grâce à sa construction innovatrice, le démontage de la trappe pendant l'installation est possible. Ceci permet un montage aisé et rapide par une seule personne.

LWZ Plus



U=1,1
W/m²K

MAX
160
kg

NBN
EN
14975

L'escalier escamotable **LWZ Plus** est équipé d'une échelle en bois pliable en 3 parties et d'une trappe isolée. Le caisson est pourvu d'un encadrement métallique faisant chambranles. Cet encadrement intégré et le système de fixation rapide, facilitent l'installation et permettent de réduire le temps de montage.



trappe isolée beige



joint périphérique



marches antidérapantes alignées avec limons



montage facile



possibilité de montage d'accessoires supplémentaires



complètement assemblé, prêt à la pose



embouts de protection (uniquement sur les échelles en 3 parties)



trappe isolée blanche



joint périphérique



main-courante



marches antidérapantes alignées avec limons



montage facile



possibilité de montage d'accessoires supplémentaires



embouts de protection



trappe isolée blanche



chambranles



joint périphérique



main-courante



marches antidérapantes alignées avec limons



montage rapide



possibilité de montage d'accessoires supplémentaires

LWL Extra



4^{Classe*}
EN12207

MAX
160
kg

NOUVEAU!

NBN
EN
14975

L'escalier escamotable **LWL Extra** est équipé d'une échelle en bois pliable en 3 parties et d'une trappe isolée. Pour des raisons de sécurité et de confort d'utilisation, l'escalier est équipé de deux main-courantes et d'un dispositif pourvu d'un vérin à gaz, assistant lors du maniement de l'échelle.

LTK Energy



4^{Classe*}
EN12207

MAX
160
kg

NOUVEAU!

NBN
EN
14975

disponible
en dimensios
MINI
(4-parties)

Le nouvel escalier escamotable **LTK Energy** est équipé d'une échelle en bois pliable en 3 ou 4 parties et d'une trappe à isolation renforcée ($U=0,68 \text{ W/m}^2\text{K}$), conçu pour les bâtiments où une isolation thermique plus performante est souhaitée ou nécessaire. Cet escalier garantit la plus haute classe d'étanchéité à l'air (classe 4).

LWT/LWT Passive House



4^{Classe*}
EN12207

MAX
160
kg

NOUVEAU!

NBN
EN
14975



L'escalier escamotable **LWT** est équipé d'une échelle en bois pliable en 3 ou 4 parties et d'une trappe à isolation renforcée ($U=0,51 \text{ W/m}^2\text{K}$), conçu spécifiquement pour les habitations basse-énergie. Cet escalier garantit également la plus haute classe d'étanchéité à l'air (classe 4). Nouveau! L'escalier LWT Passive House est livré avec un set de montage spécial (isolation et étanche à l'air). Cet escalier destiné aux habitations passives est certifié «Passive House».



embouts de protection



trappe isolée blanche



joint périphérique



2 main-courante



marches antidérapantes alignées avec limons



dispositif à vérin



possibilité de montage d'accessoires supplémentaires



échelle laquée



embouts de protection
(uniquement sur les échelles en 3 parties)



trappe isolée blanche



joint périphérique



main-courante



marches antidérapantes alignées avec limons



montage facile



possibilité de montage d'accessoires supplémentaires



échelle laquée



embouts de protection
(uniquement sur les échelles en 3 parties)



trappe isolée blanche



joint périphérique



main-courante



marches antidérapantes alignées avec limons



montage facile



set de montage PASSIVE HOUSE
(uniquement pour LWT Passive House)



possibilité de montage d'accessoires supplémentaires



échelle laquée

ESCALIERS ESCAMOTABLES

ÉCHELLE EN BOIS EN 2 PARTIES



LWF 60



disponible
en dimensions
MINI
(4-parties)

Le nouvel escalier **LWF 60** est un escalier escamotable équipé d'une échelle en bois pliable en 3 ou 4 parties et d'une trappe coupe-feu. La trappe RF répond aux critères de l'étanchéité contre les flammes (E) et l'isolation thermique (I). En Belgique, cette réglementation est basée sur la classe I1. L'escalier LWF correspond à une résistance au feu EI 60 min selon NBN EN 13501-2.

LDK



L'escalier escamotable **LDK** est équipé d'une échelle en bois en 2 parties (dont l'élément inférieur est coulissant) et d'une trappe isolée. Lors du maniement de l'échelle, la partie inférieure glisse sur la partie supérieure. Le déploiement de l'échelle nécessite moins d'espace. Lors de la fermeture de la trappe, l'échelle à besoin d'un espace de basculement à l'étage.

LMS Smart



L'escalier escamotable **LMS Smart** est équipé d'une échelle en métal en 3 parties, d'un caisson en bois et d'une trappe isolée.



embouts de protection
(uniquement sur les échelles en 3 parties)



trappe coupe-feu



joint périphérique



main-courante



marches antidérapantes alignées
avec limons



possibilité de montage d'accessoires
supplémentaires



trappe isolée blanche



joint périphérique



main-courante



marches antidérapantes alignées
avec limons



possibilité de montage d'accessoires
supplémentaires



embouts de protection



trappe isolée beige



joint périphérique



marches antidérapantes décalées
par rapport aux limons



possibilité de montage d'accessoires
supplémentaires



complètement assemblé, prêt à la pose

ESCALIERS ESCAMOTABLES

ÉCHELLE MÉTALLIQUE EN 3 PARTIES

LMK **Komfort**



U=1,1
W/m²K

MAX
200
kg

NBN
EN
14975

L'escalier escamotable **LMK Komfort** est équipé d'une échelle métallique en 3 parties, d'un caisson en bois et d'une trappe isolée.

LML **Lux**



U=1,1
W/m²K

MAX
200
kg

NBN
EN
14975

L'escalier escamotable **LML Lux** est équipé d'une échelle métallique en 3 parties, d'un caisson en bois et d'une trappe isolée. L'échelle comporte une main-courante télescopique avec dispositif à ressort intégré, faisant assistance lors du maniement de l'échelle. Le caisson en bois est pourvu d'un encadrement métallique faisant chambranles.

LMP



U=1,1
W/m²K

MAX
200
kg

NBN
EN
14975

L'escalier escamotable **LMP** est équipé d'une échelle métallique en 3 parties avec main-courante télescopique, d'un caisson en bois de pin et d'une trappe isolée. Cette nouvelle génération d'escalier escamotable assure un accès à un grenier qui se trouve au dessus d'une pièce avec une hauteur sous-plafond très élevée, toujours en gardant un maximum de confort et de sécurité pour l'utilisateur.



embouts de protection



trappe isolée blanche



joint périphérique



main-courante



marches antidérapantes décalées par rapport aux limons



possibilité de montage d'accessoires supplémentaires



échelle réglable en longueur



trappe isolée blanche



chambranles



joint périphérique



dispositif à vérin in de main-courante



marches antidérapantes décalées par rapport aux limons



montage rapide



possibilité de montage d'accessoires supplémentaires



embouts de protection



trappe isolée blanche



joint périphérique



dispositif à vérin in de main-courante



marches antidérapantes décalées par rapport aux limons



possibilité de montage d'accessoires supplémentaires



366 cm pour hauteurs sous-plafond élevées

NOUVEAU!

LME Energy Efficient



U=0,65
W/m²K

4
Casse
NBN EN 12207

MAX
200
kg

NBN
EN*
14975

Le **LME Energy Efficient** est un escalier escamotable avec une échelle en métal pliable en 3 parties et équipé d'une trappe à isolation renforcée. Il est dérivé de la nouvelle gamme d'escaliers escamotables FAKRO. La construction du LME utilise des solutions innovantes telles que la trappe remplie à 100 % d'isolation thermique et les embouts de protection antidérapants réglables, qui facilitent l'ajustement de l'échelle à la hauteur de la pièce. Ces escaliers escamotables ont été conçus avec une attention particulière à chaque détail, garantissant un accès sûr et confortable au grenier, combiné à d'excellents paramètres d'isolation thermique.

NOUVEAU!

LMT Super Thermo



U=0,48
W/m²K

4
Casse
NBN EN 12207

MAX
200
kg

NBN
EN
14975

Le **LMT SuperThermo** est un escalier escamotable avec une échelle en métal pliable en 3 parties et équipé d'une trappe à isolation super renforcée. Il est dérivé de la nouvelle gamme d'escaliers escamotables FAKRO. Cet escalier présente les meilleurs paramètres d'isolation thermique ! La trappe de 8 cm d'épaisseur est entièrement remplie d'isolation thermique et le caisson est équipé de 3 joints périphériques, assurant une parfaite étanchéité à l'air. Grâce aux embouts de protection antidérapants réglables, l'échelle peut facilement être ajustée à la hauteur de la pièce. Ces escaliers escamotables ont été conçus avec une attention particulière à chaque détail, garantissant un accès sûr et confortable au grenier, combiné avec les paramètres d'isolation thermique les plus élevés.

LMF 60



EN 13501-2
EI, 60

U=0,64*
W/m²K

MAX
200
kg

NBN
EN
14975

L'escalier escamotable **LMF 60** est équipé d'une échelle métallique en 3 parties et d'une trappe coupe-feu (EI1 60 min selon la norme NBN EN 13501-2). L'échelle comporte une main-courante télescopique avec dispositif à ressort intégré, faisant assistance lors du maniement de l'échelle. L'escalier LMF 60 répond aux normes les plus strictes de protection contre les incendies et protège contre le feu.

*Calcul interne fabricant



embouts de protection
(réglable et antidérapant)



trappe isolée blanche



joint périphérique



main-courante



marches antidérapantes décalées
par rapport aux limons



possibilité de montage d'accessoires
supplémentaires



garantie de 3 ans
complètement assemblé, prêt à la pose



embouts de protection
(réglable et antidérapant)



trappe isolée blanche



joint périphérique



main-courante



marches antidérapantes décalées
par rapport aux limons



possibilité de montage d'accessoires
supplémentaires



embouts de protection



trappe coupe-feu



joint périphérique



main-courante
(hauteur sous plafond 280 et 305 cm)



dispositif à vérin dans main-courante
(hauteur sous plafond 360 cm)



marches antidérapantes décalées
par rapport aux limons



possibilité de montage d'accessoires
supplémentaires



pour hauteurs sous-plafond élevées
(max.360 cm)

ESCALIERS ESCAMOTABLES

ÉCHELLE MÉTALLIQUE ACCORDÉON PARTIES

LMF 120



L'escalier escamotable **LMF** est équipé d'une échelle métallique en 3 parties et d'une trappe coupe-feu (EI1 120 min selon la norme NBN EN 13501-2). L'échelle comporte une main-courante télescopique avec dispositif à ressort intégré, faisant assistance lors du maniement de l'échelle. L'escalier LMF répond aux normes les plus strictes de protection contre les incendies et protège contre le feu.

LST



L'escalier escamotable **LST** est équipé d'une échelle accordéon métallique, d'un caisson en bois et d'une trappe isolée. Le système de fermeture en ciseaux permet de gagner de la place et la pose dans des petites trémies est possible.

LSF 60



L'escalier **LMF 60** répond aux normes les plus strictes de protection contre les incendies et protège contre le feu.



échelle réglable en longueur



trappe coupe-feu



chambranles



joint périphérique



dispositif à vérin dans main-courante



marches antidérapantes décalées par rapport aux limons



possibilité de montage d'accessoires supplémentaires



montage rapide



trappe isolée blanche



chambranles



marches antidérapantes décalées par rapport aux limons



possibilité d'ajouter ou d'enlever une marche



possibilité de montage d'accessoires supplémentaires



montage rapide



échelle réglable en longueur en fonction de la hauteur sous plafond



trappe coupe-feu



chambranles



marches antidérapantes décalées par rapport aux limons



possibilité d'ajouter ou d'enlever une marche



possibilité de montage d'accessoires supplémentaires



montage rapide



échelle réglable en longueur en fonction de la hauteur sous plafond

NOUVEAU!

LET Electric



U=0,51*
W/m²K

WAVE

4
Classe
NBN EN 12207

WIFI

MAX
200
kg

NBN
EN*
14975

Le **LET Electric** est un escalier escamotable avec échelle accordéon et le premier modèle d'escalier escamotable FAKRO à commande électrique. Cet escalier électrique offre le plus grand confort d'utilisation, soutenu par les deux modules de commande disponibles : Z-Wave ou WiFi. Chacun de ces modules de commande est également équipé d'un interrupteur mural standard. Ces escaliers se caractérisent également par d'excellents paramètres d'isolation thermique et une grande esthétique. Ils sont équipés d'une échelle stable, de chambranles pré-assemblés et d'un kit d'installation rapide.



trappe isolée blanche



joint périphérique



possibilité d'ajouter ou d'enlever une marche



marches antidérapantes décalées par apport aux limons



montage rapide



échelle réglable en longueur en fonction de la hauteur sous plafond



WAVE

contrôle automatique



WIFI

contrôle manuel



garantie
de
3
ans



complètement assemblé, prêt à la pose

PORTES DE COMBLE ESCAMOTABLES

DWK



U=1,1
W/m²K

*Calcul interne fabricant

DWT



4 Classe
EN12207
U=0,6*
W/m²K

*Calcul interne fabricant **Recherche interne fabricant

DWF 45



U=0,64*
W/m²K
4 Classe
EN12207
NBN EN 13501-2
EI 45

*Calcul interne fabricant **Recherche interne fabricant

Les portes de comble sont destinées aux allèges pour garantir l'accès à l'espace non habitable, se situant derrière le mur. Grâce à sa performance thermique et une haute étanchéité, les pertes de chaleur sont limitées. Possibilité d'inverser le sens d'ouverture, de gauche comme de droite. En version standard, il est équipé de lattes de finition naturelle. L'ouvrant est constitué d'un cadre en bois rempli de matériau thermo-isolant et recouvert sur les deux côtés de panneau HDF blanc.

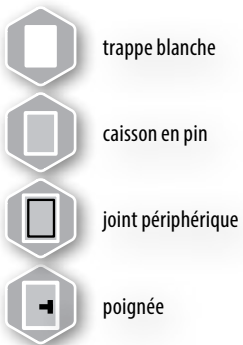

complètement assemblé, prêt à la pose



ESCALIERS DE MEUNIER

MSP Pivot



L'escalier de meunier **MSP Pivot** est équipé avec des charnières à l'extrémité supérieure. Ceci permet de plier l'escalier contre le mur pour créer de l'espace. En raison de sécurité et de confort, une rampe est livrée avec l'escalier, prévue pour installation à gauche ou à droite.

MSU Universal



L'escalier de meunier **MSU Universal** est le modèle le plus populaire. Les marches profondes et l'inclinaison de pose non-variable de 55° garantissent une fonctionnalité accrue et un confort optimal. Pour assurer plus de confort et de sécurité, la rampe MXH-U, réversible pour montage à gauche ou à droite, est disponible optionnellement.

MSA Altero



L'escalier de meunier **MSA Altero** est la solution idéale quand l'espace au sol pour poser l'escalier est fort limité ou quand la hauteur de passage sur l'escalier est fort réduite par une trémie trop petite. Cet escalier se caractérise par ses marches à pas écalés et une inclinaison de pose assez raide de 65°. Pour assurer plus de confort et de sécurité, la rampe MXH-A, réversible pour montage à gauche ou à droite, est disponible optionnellement.



prêt à peindre (MSP Pivot)



vernis 2 couches - possible en:

- laqué blanc (MSP-WW)
- laqué noir (MSP-CC)
- laqué blanc, uniquement marches naturel (MSP-WWN)
- coloris RAL: 1017, 3014, 3015, 5012, 5022, 6019, 6026, 7006, 7016 (MSP RAL)



hauteur adaptable sol à sol



accessoires de montage inclus



garantie de 3 ans

auto-assemblage



prêt à peindre



rampe en option



hauteur adaptable sol à sol



accessoires de montage inclus



prêt à peindre



rampe en option



hauteur adaptable sol à sol



accessoires de montage inclus

MSS Superior



L'escalier de meunier **MSS Superior** est le modèle le plus grand parmi la gamme des escaliers de meunier. L'escalier se caractérise par sa robustesse et sa solidité. Pour optimiser le confort d'utilisation, les marches sont plus larges et plus profondes et l'inclinaison de pose est réduite à 53°. L'escalier est préparé pour recevoir toutes sortes de peintures et de vernis. La rampe MXH-S, réversible pour montage à gauche ou à droite, est disponible optionnellement.

MSW-L, MSW-R Winder



L'escalier quartier-tournant **MSW Winder** de 3 marches est destiné pour être utilisé en combinaison avec l'escalier MSS Superior. Cet élément forme toujours les 3 premières marches d'un escalier et il existe en version gauche (MSW-L) et en version droite (MSW-R). La hauteur maximum de sol à sol pour une combinaison MSS + MSW est 357 cm.



prêt à peindre



rampe en option



hauteur adaptable sol à sol



accessoires de montage inclus



prêt à peindre



rampe en option



hauteur adaptable sol à sol



accessoires de montage inclus

auto-assemblage



garantie
de
3
ans

PRIX ET DIMENSIONS POUR ESCALIERS ESCAMOTABLES AVEC UNE ÉCHELLE EN BOIS

LWS Smart / LWK Komfort / LWZ Plus / LWL Extra

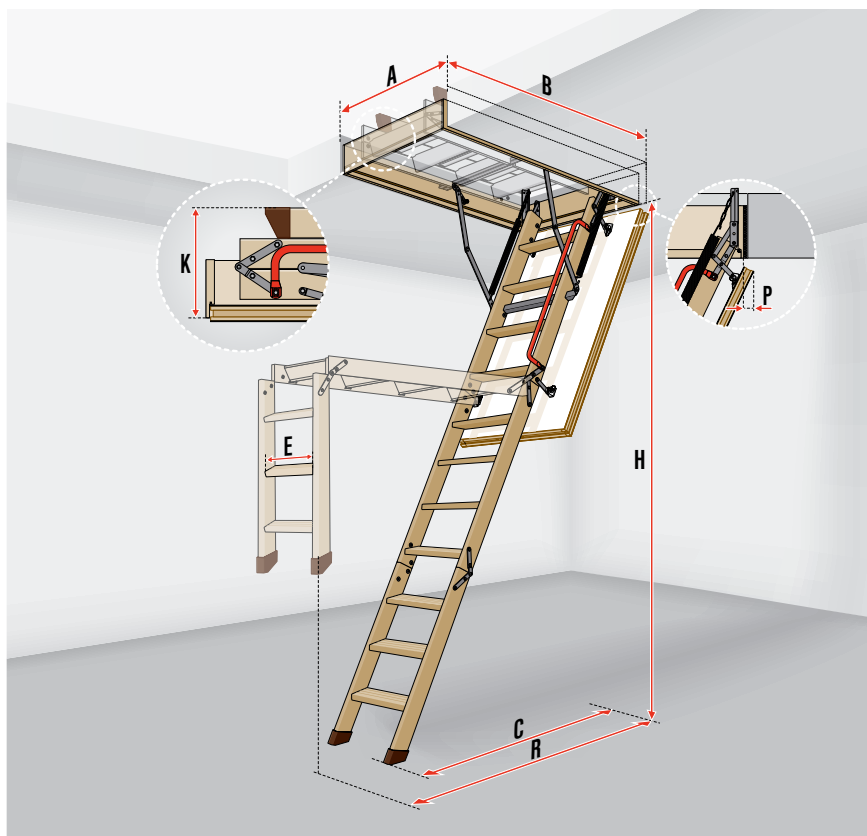

DONNÉES TECHNIQUES

	LWS Smart LWK Komfort LWZ Plus	LWL Extra
Charge admissible [kg]	160	160
Valeur U de la trappe [W/m²K]	1,1	0,74
Épaisseur de l'isolation [cm]	3	5
Épaisseur de la trappe [cm]	3,6	5,6
Hauteur du caisson [cm]	14	14
Profondeur des marches [cm]	8	8
Hauteur max. sous plafond [cm]	280/305	280/305

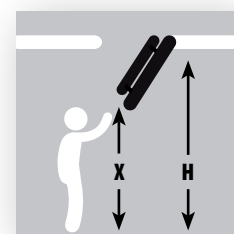

LWS Smart

Dimensions de la trémie [cm]	AxB	60x120	70x120
Dimensions extérieures du caisson [cm]		58x118,4	68x118,4
Dimensions intérieures du caisson [cm]		54x114	64x114
Hauteur max. sous plafond [cm]	H	280	
Hauteur min. sous plafond* [cm]		232	
Hauteur à atteindre pour déplier l'échelle	X	215	<i>i</i>
Espace de basculement [cm]	R	156	
Emplacement max. de l'échelle au sol	C	120	
Hauteur de l'escalier fermé [cm]	K	27	
Largeur de marche [cm]	E	34	
Décalage trappe ouverte [cm]	P	4	
Nombre de parties d'échelle (nombre)		3	
Hauteur de marche [cm]		25	
Épaisseur de la marche [cm]		2	

LWS Smart

Prix en € (hors TVA)	223,92	226,07
Prix en € (TVA 21% comp.)	270,95	273,55

LWK Komfort

Dimensions de la trémie [cm]	AxB	55x111	60x94	60x100	60x111	60x120	60x130	70x94	70x100	70x111	70x120	70x130	70x140	80x120
Dimensions extérieures du caisson [cm]		53x109,4	58x92,4	58x98,4	58x109,4	58x118,4	58x128,4	68x92,4	68x98,4	68x109,4	68x118,4	68x128,4	68x138,4	78x118,4
Dimensions intérieures du caisson [cm]		49x105	54x88	54x94	54x105	54x114	54x124	64x88	64x94	64x105	64x114	64x124	64x134	74x114
Hauteur max. sous plafond [cm]	H							280						
Hauteur min. sous plafond* [cm]		232	250		232		250			232				
Hauteur à atteindre pour déplier l'échelle	X	215	<i>i</i>	240		215	<i>i</i>	240				215	<i>i</i>	
Espace de basculement [cm]	R	153	128	153	156	128	153	156						
Emplacement max. de l'échelle au sol	C	113	114	113	120	114	113	114		113		120		
Hauteur de l'escalier fermé [cm]	K	27	35		27		35					27		
Largeur de marche [cm]	E	30						34						
Décalage trappe ouverte [cm]	P						4							
Nombre de parties d'échelle (nombre)		3	4		3		4					3		
Hauteur de marche [cm]							25							
Épaisseur de la marche [cm]							2							

LWK Komfort

Prix en € (hors TVA)	241,15	266,98	266,98	243,30	241,15	249,76	266,98	273,44	243,30	245,45	264,83	286,36	297,13
Prix en € (TVA 21% comp.)	291,79	323,05	323,05	294,39	291,79	302,21	323,05	330,87	294,39	297,00	320,44	346,50	359,52

i les escaliers en 3 et 4 parties peuvent être équipés d'un mécanisme spécial à ressort de compression LXM (p. 31) qui soutient et détend le pliage et le dépliage des éléments de l'échelle (avec le bâton)

i les escaliers en 3 parties LWL Extra sont équipés d'origine d'un mécanisme spécial à ressort de compression LXM qui soutient et détend le pliage et le dépliage des éléments de l'échelle (avec le bâton)

LWK Komfort

Dimensions de la trémie [cm]	AxB	60x130	60x140	70x130	70x140
Dimensions extérieures du caisson [cm]		58x128,4	58x138,4	68x128,4	68x138,4
Dimensions intérieures du caisson [cm]		54x124	54x134	64x124	64x134
Hauteur max. sous plafond [cm]	H		305		
Hauteur min. sous plafond* [cm]			246		
Hauteur à atteindre pour déplier l'échelle	X		225	i	
Espace de basculement [cm]	R		175		
Emplacement max. de l'échelle au sol	C		135		
Hauteur de l'escalier fermé [cm]	K		27		
Largeur de marche [cm]	E		34		
Décalage trappe ouverte [cm]	P		4		
Nombre de parties d'échelle [nombre]			3		
Hauteur de marche [cm]			25		
Épaisseur de la marche [cm]			2		

LWK Komfort

Prix en € (hors TVA)	286,36	290,67	290,67	314,35
Prix en € (TVA 21% comp.)	346,50	351,71	351,71	380,37

LWZ Plus

Dimensions de la trémie [cm]	AxB	60x120	70x120	70x140
Dimensions extérieures du caisson [cm]		58,8x118,8	68,8x118,8	68,8x138,8
Dimensions extérieures du caisson, chambranles inclus [cm]		62,9x122,9	72,9x122,9	72,9x142,9
Dimensions intérieures du caisson [cm]		54x114	64x114	64x134
Hauteur max. sous plafond [cm]	H		280	
Hauteur min. sous plafond* [cm]			232	
Hauteur à atteindre pour déplier l'échelle	X		215	i
Espace de basculement [cm]	R		156	
Emplacement max. de l'échelle au sol	C		120	
Hauteur de l'escalier fermé [cm]	K		27	
Largeur de marche [cm]	E		34	
Décalage trappe ouverte [cm]	P		4	
Nombre de parties d'échelle [nombre]			3	
Hauteur de marche [cm]			25	
Épaisseur de la marche [cm]			2	

LWZ Plus

Prix en € (hors TVA)	344,49	363,87	409,09
Prix en € (TVA 21% comp.)	416,84	440,29	495,00

LWL Extra

Dimensions de la trémie [cm]	AxB	60x120	70x120	70x130	70x140
Dimensions extérieures du caisson [cm]		58x118,4	68x118,4	68x128,4	68x138,4
Dimensions intérieures du caisson [cm]		54x114	64x114	64x124	64x134
Hauteur max. sous plafond [cm]	H		280		
Hauteur min. sous plafond* [cm]			260		
Hauteur à atteindre pour déplier l'échelle	X		215	i	
Espace de basculement [cm]	R		156		
Emplacement max. de l'échelle au sol	C		120		
Hauteur de l'escalier fermé [cm]	K		30		
Largeur de marche [cm]	E	30		34	
Décalage trappe ouverte [cm]	P		6		
Nombre de parties d'échelle [nombre]			3		
Hauteur de marche [cm]			25		
Épaisseur de la marche [cm]			2		

LWL Extra

Prix en € (hors TVA)	350,95	355,26	383,25	417,70
Prix en € (TVA 21% comp.)	424,65	429,87	463,73	505,42

LWL Extra

Dimensions de la trémie [cm]	AxB	60x130	70x130	70x140
Dimensions extérieures du caisson [cm]		58x128,4	68x128,4	68x138,4
Dimensions intérieures du caisson [cm]		54x124	64x124	64x134
Hauteur max. sous plafond [cm]	H		305	
Hauteur min. sous plafond* [cm]			280	
Hauteur à atteindre pour déplier l'échelle	X		225	i
Espace de basculement [cm]	R		175	
Emplacement max. de l'échelle au sol	C		135	
Hauteur de l'escalier fermé [cm]	K		30	
Largeur de marche [cm]	E	30		34
Décalage trappe ouverte [cm]	P		6	
Nombre de parties d'échelle [nombre]			3	
Hauteur de marche [cm]			25	
Épaisseur de la marche [cm]			2	

LWL Extra

Prix en € (hors TVA)	417,70	419,85	443,54
Prix en € (TVA 21% comp.)	505,42	508,02	536,68

*il faut adapter la longueur de l'échelle en fonction de la hauteur sous-plafond selon les instructions de montage

Délai de livraison en jours ouvrables

3

10

20

PRIX ET DIMENSIONS POUR ESCALIERS ESCAMOTABLES AVEC ÉCHELLE EN BOIS LTK Energy / LWT / LWT PH / LWF 60

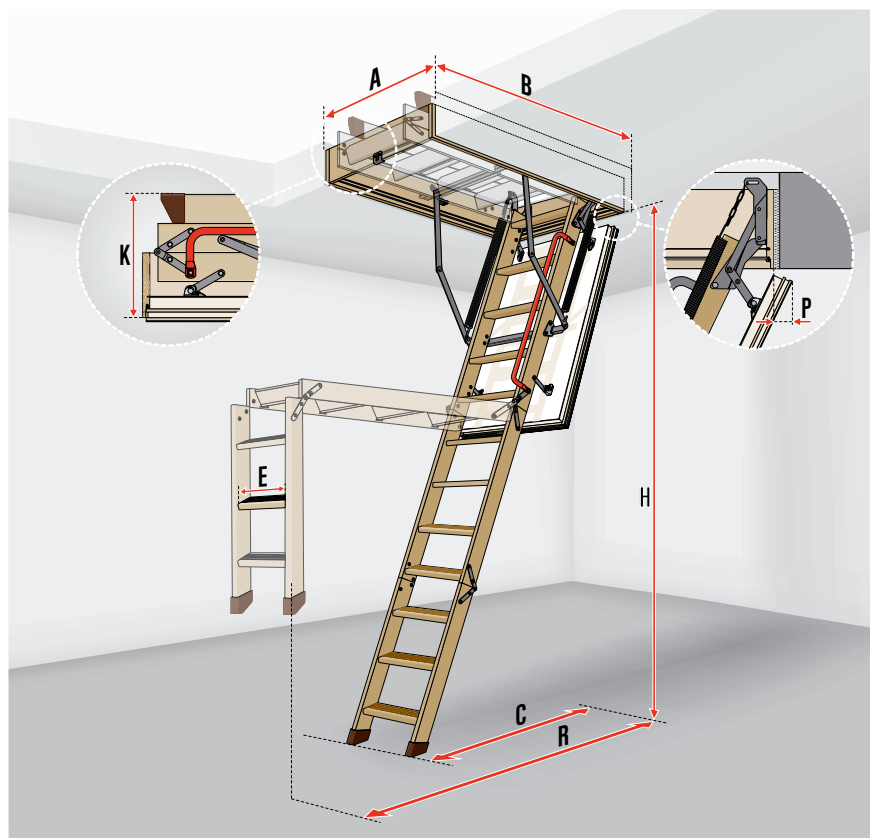

DONNÉES TECHNIQUES

	LTK Energy	LWT LWT PH	LWF60
Charge admissible [kg]	160		
Valeur U de la trappe [W/m²K]	0,68	0,51	0,64*
Classe d'étanchéité selon NBN EN 12207	4		–
Résistance au feu EI, [min]	–	–	60
Épaisseur de l'isolation [cm]	6	7,4	7,9
Épaisseur de la trappe [cm]	6,6	8	8,5
Hauteur du caisson [cm]	18	22	22,5
Profondeur des marches [cm]	8		
Hauteur max. sous plafond [cm]	280/305		

*Calcul interne fabricant

LTK Energy

Dimensions de la trémie [cm]	AxB	55x100	60x100	70x100	55x120	60x120	70x120	70x130	70x140	80x120	
Dimensions extérieures du caisson [cm]		53x98,4	58x98,4	68x98,4	53x118,4	58x118,4	68x118,4	68x128,4	68x138,4	78x118,4	
Dimensions intérieures du caisson [cm]		49x94	54x94	64x94	49x114	54x114	64x114	64x124	64x134	74x114	
Hauteur max. sous plafond [cm]	H	280									
Hauteur min. sous plafond* [cm]		253			235						
Hauteur à atteindre pour déplier l'échelle	X	230			210 i						
Espace de basculement [cm]	R	136			164						
Emplacement max. de l'échelle au sol	C	123			129						
Hauteur de l'escalier fermé [cm]	K	42			35						
Largeur de marche [cm]	E	30							34		
Décalage trappe ouverte [cm]	P							3			
Nombre de parties d'échelle [nombre]		4			3						
Hauteur de marche [cm]								25			
Épaisseur de la marche [cm]								2			

LTK Energy

Prix en € (hors TVA)	389,46	389,46	402,97	351,19	351,19	360,19	371,45	389,46	427,73
Prix en € (TVA 21% comp.)	471,25	471,25	487,59	424,94	424,94	435,84	449,46	471,25	517,55

LTK Energy

Dimensions de la trémie [cm]	AxB	60x130	70x130	70x140
Dimensions extérieures du caisson [cm]		58x128,4	68x128,4	68x138,4
Dimensions intérieures du caisson [cm]		54x124	64x124	64x134
Hauteur max. sous plafond [cm]	H	305		
Hauteur min. sous plafond* [cm]		243		
Hauteur à atteindre pour déplier l'échelle	X	230	i	
Espace de basculement [cm]	R	178		
Emplacement max. de l'échelle au sol	C	139		
Hauteur de l'escalier fermé [cm]	K	35		
Largeur de marche [cm]	E	34		
Décalage trappe ouverte [cm]	P	3		
Nombre de parties d'échelle [nombre]		3		
Hauteur de marche [cm]		25		
Épaisseur de la marche [cm]		2		

LTK Energy

Prix en € (hors TVA)	420,98	436,74	445,74
Prix en € (TVA 21% comp.)	509,38	528,45	539,35

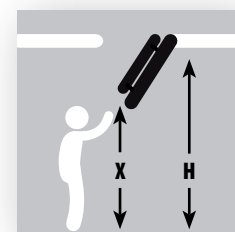

i les escaliers en 3 et 4 parties peuvent être équipés d'un mécanisme spécial à ressort de compression LXM (p. 31) qui soutient et détend le pliage et le dépliage des éléments de l'échelle (avec le bâton)

LWT

Dimensions de la trémie [cm]	AxB	55x100	60x100	70x100	60x120	70x120	70x130	70x140	80x120
Dimensions extérieures du caisson [cm]		53x98,4	58x98,4	68x98,4	58x118,4	68x118,4	68x128,4	68x138,4	78x118,4
Dimensions intérieures du caisson [cm]		49x94	54x94	64x94	54x114	64x114	64x124	64x134	74x114
Hauteur max. sous plafond [cm]	H	280							
Hauteur min. sous plafond* [cm]		253			234				
Hauteur à atteindre pour déplier l'échelle	X	230			210 i				
Espace de basculement [cm]	R	136			164				
Emplacement max. de l'échelle au sol	C	123			130				
Hauteur de l'escalier fermé [cm]	K	43,5			36				
Largeur de marche [cm]	E	30				34			
Décalage trappe ouverte [cm]	P				4,5				
Nombre de parties d'échelle [nombre]		4			3				
Hauteur de marche [cm]					25				
Épaisseur de la marche [cm]		2							

LWT

Prix en € (hors TVA)	468,25	468,25	481,76	429,98	441,24	452,49	466,00	488,51
Prix en € (TVA 21% comp.)	566,59	566,59	582,93	520,28	533,90	547,52	563,86	591,10

LWT

Dimensions de la trémie [cm]	AxB	60x130	70x130	70x140
Dimensions extérieures du caisson [cm]		58x128,4	68x128,4	68x138,4
Dimensions intérieures du caisson [cm]		54x124	64x124	64x134
Hauteur max. sous plafond [cm]	H	305		
Hauteur min. sous plafond* [cm]		242		
Hauteur à atteindre pour déplier l'échelle	X	230 i		
Espace de basculement [cm]	R	178		
Emplacement max. de l'échelle au sol	C	137		
Hauteur de l'escalier fermé [cm]	K	36		
Largeur de marche [cm]	E	34		
Décalage trappe ouverte [cm]	P	4,5		
Nombre de parties d'échelle [nombre]		3		
Hauteur de marche [cm]		25		
Épaisseur de la marche [cm]		2		

LWT

Prix en € (hors TVA)	493,02	506,52	524,53
Prix en € (TVA 21% comp.)	596,55	612,89	634,69

LWT Passive House

Dimensions de la trémie [cm]	AxB	62x122	72x122
Dimensions extérieures du caisson [cm]		58x118,4	68x118,4
Dimensions intérieures du caisson [cm]		54x114	64x114
Hauteur max. sous plafond [cm]	H	280	
Hauteur min. sous plafond* [cm]		234	
Hauteur à atteindre pour déplier l'échelle	X	210 i	
Espace de basculement [cm]	R	164	
Emplacement max. de l'échelle au sol	C	127	
Hauteur de l'escalier fermé [cm]	K	36	
Largeur de marche [cm]	E	34	
Décalage trappe ouverte [cm]	P	4,5	
Nombre de parties d'échelle [nombre]		3	
Hauteur de marche [cm]		25	
Épaisseur de la marche [cm]		2	

LWT Passive House

Prix en € (hors TVA)	724,89	740,65
Prix en € (TVA 21% comp.)	877,12	896,19

LWF 60

Dimensions de la trémie [cm]	AxB	55x100	60x100	70x100	55x120	60x120	70x120	70x130	70x140	86x130
Dimensions extérieures du caisson [cm]		53x98	58x98	68x98	53x118	58x118	68x118	68x128	68x138	84x128
Dimensions intérieures du caisson [cm]		49x94	54x94	64x94	49x114	54x114	64x114	64x124	64x134	80x124
Hauteur max. sous plafond [cm]	H	280								
Hauteur min. sous plafond* [cm]		253			234					
Hauteur à atteindre pour déplier l'échelle	X	235			210 i					
Espace de basculement [cm]	R	138			164					
Emplacement max. de l'échelle au sol	C	126			129					
Hauteur de l'escalier fermé [cm]	K	46			38					
Largeur de marche [cm]	E	30	34		30	34				
Décalage trappe ouverte [cm]	P				5					
Nombre de parties d'échelle [nombre]		4			3					
Hauteur de marche [cm]					25					
Épaisseur de la marche [cm]		2								

LWF 60

Prix en € (hors TVA)	607,83	607,83	628,09	567,31	567,31	569,56	578,56	580,81	587,57
Prix en € (TVA 21% comp.)	735,47	735,47	759,99	686,44	686,44	689,17	700,06	702,78	710,96

LWF 60 SL

Prix en € (hors TVA)	758,66	758,66	772,17	718,14	718,14	720,39	724,89	727,14	733,90
Prix en € (TVA 21% comp.)	917,98	917,98	934,32	868,95	868,95	871,67	877,12	879,84	888,02

LWF 60

Dimensions de la trémie [cm]	AxB	55x130	70x130	70x140	86x130
Dimensions extérieures du caisson [cm]		53x128	68x128	68x138	84x128
Dimensions intérieures du caisson [cm]		49x124	64x124	64x134	80x124
Hauteur max. sous plafond [cm]	H	305			
Hauteur min. sous plafond* [cm]		242			
Hauteur à atteindre pour déplier l'échelle	X	230 i			
Espace de basculement [cm]	R	178			
Emplacement max. de l'échelle au sol	C	139			
Hauteur de l'escalier fermé [cm]	K	38			
Largeur de marche [cm]	E	30	34		
Décalage trappe ouverte [cm]	P	5			
Nombre de parties d'échelle [nombre]		3			
Hauteur de marche [cm]		25			
Épaisseur de la marche [cm]		2			

LWF 60

Prix en € (hors TVA)	583,07	583,07	585,32	589,82
Prix en € (TVA 21% comp.)	705,51	705,51	708,23	713,68

LWF 60 SL

Prix en € (hors TVA)	729,39	729,39	731,65	738,40
Prix en € (TVA 21% comp.)	882,57	882,57	885,29	893,46

LWF 60 SL

LWF 60 aussi possible dans une version avec couvercle prévu d'une serrure à clé - contre toute ouverture non autorisée. LWF 60 SL garantit la plus haute classe d'étanchéité à l'air (classe 4).

LWF 60 SL

LWF 60 aussi possible dans une version avec couvercle prévu d'une serrure à clé - contre toute ouverture non autorisée. LWF 60 SL garantit la plus haute classe d'étanchéité à l'air (classe 4).

Délai de livraison en jours ouvrables

3 10 20

PRIX ET DIMENSIONS POUR L' ESCALIER ESCAMOTABLE LDK AVEC ÉCHELLE EN BOIS EN 2 PARTIES

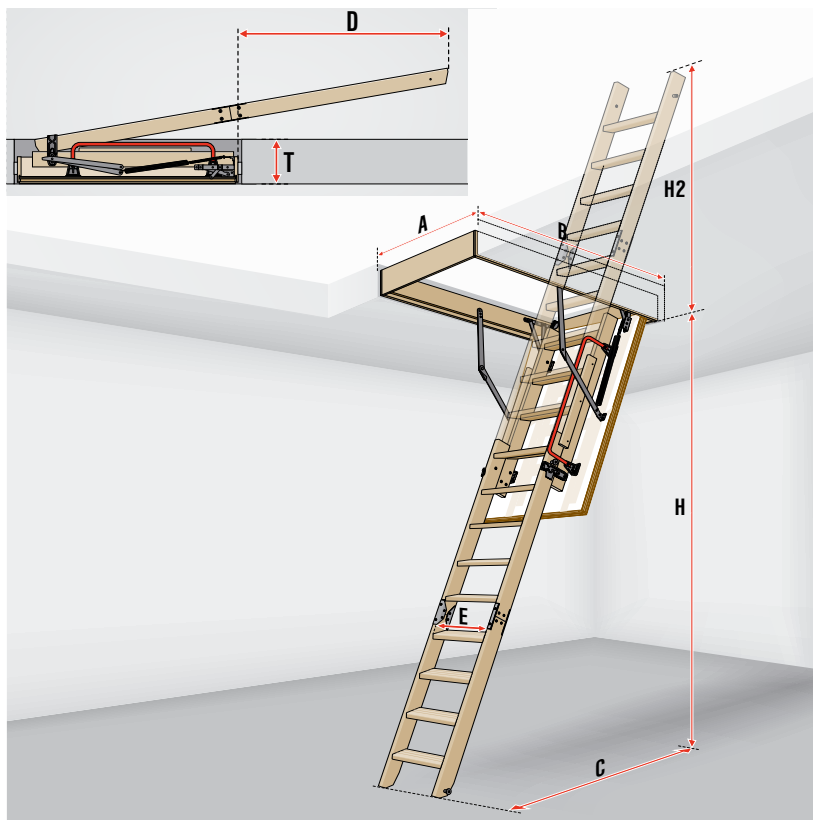

DONNÉES TECHNIQUES

	LDK
Charge admissible [kg]	160
Valeur U de la trappe [W/m²K]	1,1
Épaisseur de l'isolation [cm]	3
Épaisseur de la trappe [cm]	3,6
Hauteur du caisson [cm]	14
Profondeur des marches [cm]	8
Hauteur max. sous plafond [cm]	305

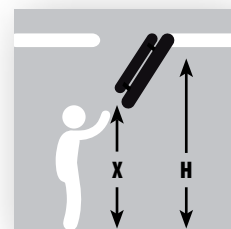

LDK*

Dimensions de la trémie [cm]	AxB	60x120	70x120	70x130	70x140
Dimensions extérieures du caisson [cm]		58x118,4	68x118,4	68x128,4	68x138,4
Dimensions intérieures du caisson [cm]		54x114	64x114	64x124	64x134
Hauteur max. sous plafond [cm]	Hmax			305	
Hauteur min. sous plafond**[cm]	Hmin			205	
Hauteur à atteindre pour déplier l'échelle	X	130		230	
Échelle coulissante LDS selon hauteur sous plafond				LDS	
Emplacement max. de l'échelle au sol [cm]	C	105 (H min.)		140 (H max.)	
Espace max. de basculement nécessaire pour l'échelle [cm]	H ₂	55 (H min.)		150 (H max.)	
Dépassement de l'échelle en état fermé [cm]	D	55 (H min.)		150 (H max.)	
Largeur de marche [cm]	E			34	
Épaisseur max. du plafond [cm]				35	
Nombre de parties d'échelle [nombre]				2	
Hauteur de marche [cm]				25	

LDK

Prix en € (hors TVA)	321,54	332,80	366,57	389,08
Prix en € (TVA 21% comp.)	389,07	402,69	443,55	470,79

* L'élément inférieur de l'échelle coulissante de l'escalier LDK (+ caisson/trappe) est emballé séparément

** il faut adapter la longueur de l'échelle en fonction de la hauteur sous-plafond selon les instructions de montage

LWK Komfort ESCALIERS ESCAMOTABLES SUR MESURE

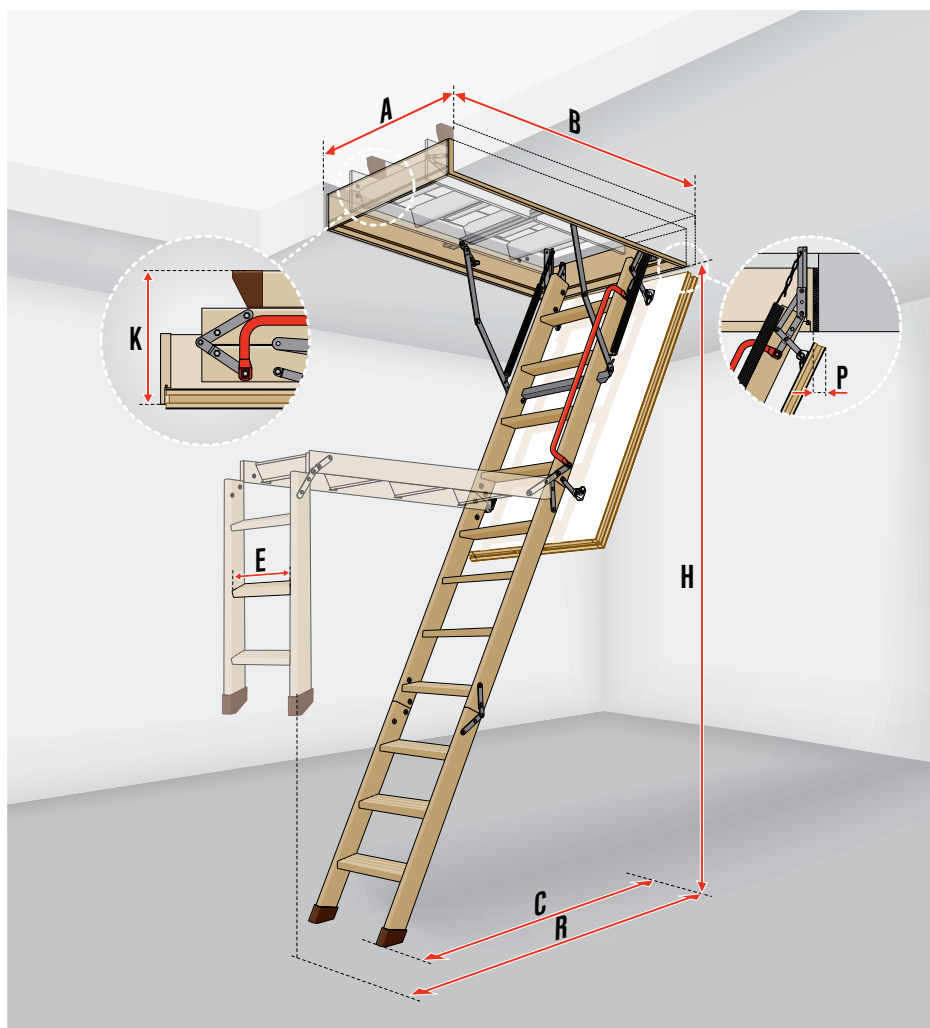

Pour commander un escalier LWK Komfort sur mesure, il faut préciser les dimensions exactes de la trémie dans le plafond (**A** et **B**), ainsi que la hauteur sous plafond (**H**).

Pour déterminer les dimensions réelles du caisson de l'escalier, ces dimensions sont réduites de l'espace nécessaire pour l'installation (2 cm en largeur et 1,6 cm en longueur); par exemple pour une trémie de 54 x 94 cm, un caisson avec les dimensions extérieures de 52 x 92,4 cm sera fabriqué.

Pour commander un escalier, il faut aussi tenir compte de l'espace nécessaire pour le déploiement de l'échelle (espace de basculement **R**) et après déploiement complet, la place nécessaire au sol (espace **C**).

La hauteur du caisson est 14 cm. Pour des plafonds à forte paisseur, le caisson de rehaussement LXN, peut être envisagé (voir dans les accessoires pour escaliers escamotables).

DIMENSIONS

Largeur trémie [cm]	Longueur trémie [cm]	Hauteur sous plafond [cm]	Espace de basculement [cm]	Espace nécessaire au sol [cm]	Décalage trappe ouverte [cm]	Nombre de parties d'échelle [nombre]
A	B	H	R	C	P	
54 – 86	94 – 140	200 – 280	115 – 155	85 – 120	4	3 ou 4*
	120 – 129	280 – 305	140	110 – 119	4	4
	130 – 140	280 – 305	155 – 175	120 – 135	4	3
	140	305 – 335	175 – 184	135 – 146	4	3

* nombre de parties d'échelle dépend de la longueur de la trémie et de l'hauteur sous plafond

échelle 3 parties

largeur trémie A [cm]	$54 \leq A < 58$	$58 \leq A$
largeur de marche E [cm]	30	34

échelle 4 parties

largeur trémie A [cm]	$54 \leq A < 56$	$56 \leq A < 60$	$60 \leq A$
largeur de marche E [cm]	28	30	34

LWK Komfort

Prix en € (hors TVA)	$1,72 * 2(A+B)$
Prix en € (TVA 21% comp.)	$2,08 * 2(A+B)$

Délai de livraison en jours ouvrables

3

10

20

* A et B en [cm]

PRIX ET DIMENSIONS POUR ESCALIERS ESCAMOTABLES AVEC ÉCHELLE MÉTALLIQUE LMS Smart / LMK Komfort / LML Lux / LMP / LMF 60 / LMF 120

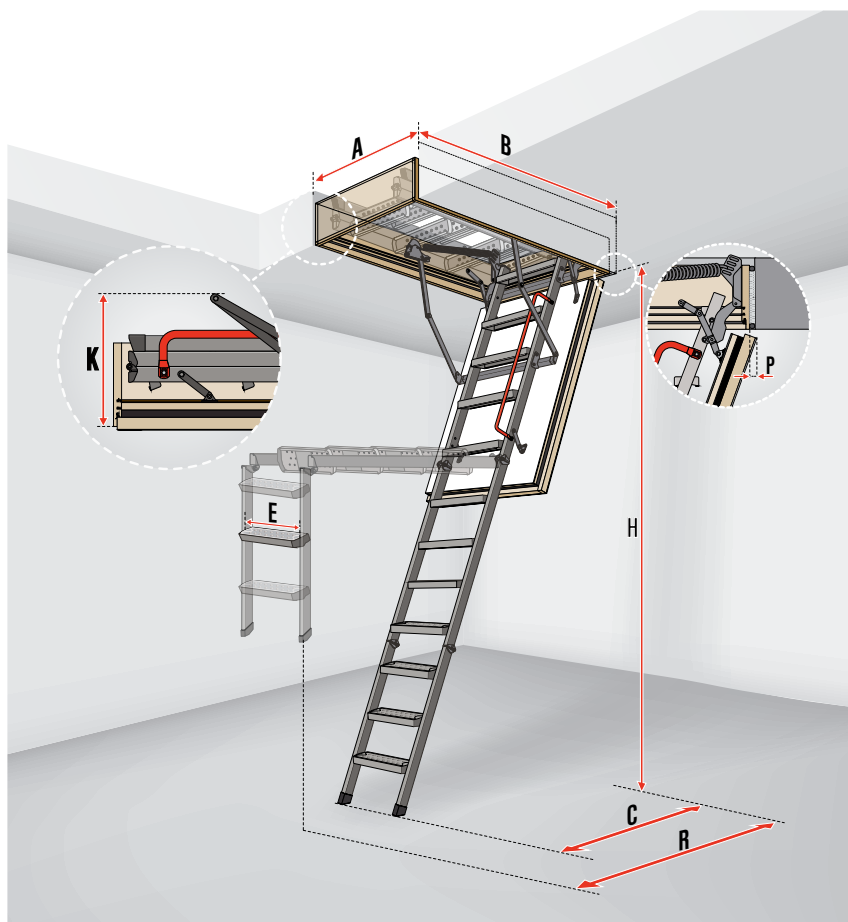

DONNÉES TECHNIQUES

	LMS Smart LMK Komfort	LML Lux	LMP	LMF 60	LMF 120
Charge admissible [kg]	200				
Valeur U de la trappe [W/m²K]	1,1		0,64**		0,79*
Résistance au feu EI ₁ [min]	-		EI ₁ 60		EI ₁ 60
Épaisseur de l'isolation [cm]	3		7,9		8
Épaisseur de la trappe [cm]	3,6		8,5		8,2
Hauteur du caisson [cm]	14	31,5	18	22,5	16
Profondeur des marches [cm]	8	13	8	8	13
Hauteur max. sous plafond [cm]	280 305	366		280 305 360	280 305

*Calcul interne fabricant (TRAPPE)

**Calcul interne fabricant (ESCALIER ESCAMOTABLE)

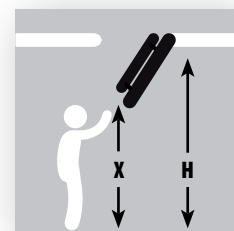

LMS Smart

Dimensions de la trémie [cm]	AxB	60x120	70x120
Dimensions extérieures du caisson [cm]		58x118,4	68x118,4
Dimensions intérieures du caisson [cm]		54x114	64x114
Hauteur max. sous plafond [cm]	H	280	
Hauteur min. sous plafond* [cm]		220	
Hauteur à atteindre pour déplier l'échelle	X	220	
Espace de basculement [cm]	R	157	
Emplacement max. de l'échelle au sol	C	118,5	
Hauteur de l'escalier fermé [cm]	K	25,5	
Largeur de marche [cm]	E	34	
Nombre de parties d'échelle [nombre]		3	
Hauteur de marche [cm]		25	

LMS Smart

Prix en € (hors TVA)	275,60	277,75
Prix en € (TVA 21% comp.)	333,47	336,08

LMK Komfort

Dimensions de la trémie [cm]	AxB	55x111	58x111	60x111	60x120	70x120	58x130	60x130	70x130	70x140	
Dimensions extérieures du caisson [cm]		55x111,4	56x111,4	58x111,4	58x118,4	68x118,4	56x128,4	58x128,4	68x128,4	68x138,4	
Dimensions intérieures du caisson [cm]		51x107	52x107	54x107	54x114	64x114	52x124	54x124	64x124	64x134	
Hauteur max. sous plafond [cm]	H	280									
Hauteur min. sous plafond* [cm]		220									
Hauteur à atteindre pour déplier l'échelle	X	220									
Espace de basculement [cm]	R	157									
Emplacement max. de l'échelle au sol	C	118,5									
Hauteur de l'escalier fermé [cm]	K	25,5									
Largeur de marche [cm]	E	34									
Nombre de parties d'échelle [nombre]		3									
Hauteur de marche [cm]		25									

LMK Komfort

Prix en € (hors TVA)	303,59	303,59	303,59	303,59	312,20	312,20	312,20	312,20	312,20	320,81
Prix en € (TVA 21% comp.)	367,34	367,34	367,34	367,34	377,76	377,76	377,76	377,76	377,76	388,18



escaliers en 3 parties déjà équipés d'origine d'un mécanisme spécial à ressort de compression (main courante télescopique) qui soutient et détend le pliage et le dépliage des éléments de l'échelle (avec le bâton)

LMK Komfort

Dimensions de la trémie [cm]	AxB	58x130	60x130	70x130	70x140
Dimensions extérieures du caisson [cm]		56x128,4	58x128,4	68x128,4	68x138,4
Dimensions intérieures du caisson [cm]		52x124	54x124	64x124	64x134
Hauteur max. sous plafond [cm]	H			305	
Hauteur min. sous plafond* [cm]				245	
Hauteur à atteindre pour déplier l'échelle	X			245	
Espace de basculement [cm]	R			175	
Emplacement max. de l'échelle au sol	C			127	
Hauteur de l'escalier fermé [cm]	K			25,5	
Largeur de marche [cm]	E			34	
Nombre de parties d'échelle [nombre]				3	
Hauteur de marche [cm]				25	

LMK Komfort

Prix en € (hors TVA)	396,17	396,17	396,17	422,01
Prix en € (TVA 21% comp.)	479,36	479,36	479,36	510,63

LMP

Dimensions de la trémie [cm]	AxB	60x144	70x144	86x144
Dimensions extérieures du caisson [cm]		58x142,2	68x142,2	84x142,2
Dimensions intérieures du caisson [cm]		54x138	64x138	80x138
Hauteur max. sous plafond [cm]	H		366	
Hauteur min. sous plafond* [cm]			300	
Hauteur à atteindre pour déplier l'échelle	X		270	i
Espace de basculement [cm]	R		196	
Emplacement max. de l'échelle au sol	C		145	
Hauteur de l'escalier fermé [cm]	K		32	
Largeur de marche [cm]	E		34	
Nombre de parties d'échelle [nombre]			3	
Hauteur de marche [cm]			24	

LMP

Prix en € (hors TVA)	837,55	867,70	927,98
Prix en € (TVA 21% comp.)	1013,44	1049,91	1122,86

LML Lux

Dimensions de la trémie [cm]	AxB	60x120	70x120	70x130	70x140	86x130	92x130	60x130	70x130	70x140	86x130	92x130
Dimensions extérieures du caisson [cm]		59,6x118,6	68,6x118,6	68,6x128,6	68,6x138,6	84,6x128,6	90,6x128,6	59,6x128,6	68,6x128,6	68,6x138,6	84,6x128,6	90,6x128,6
Hauteur max. sous plafond [cm]	H			280						305		
Hauteur min. sous plafond* [cm]				233						256		
Hauteur à atteindre pour déplier l'échelle	X			205	i					230	i	
Espace de basculement [cm]	R			167						178		
Emplacement max. de l'échelle au sol	C			120						130		
Hauteur de l'escalier fermé [cm]	K						31,5					
Largeur de marche [cm]	E						35					
Nombre de parties d'échelle [nombre]							3					
Hauteur de marche [cm]							25					

LML Lux

Prix en € (hors TVA)	680,38	708,37	734,20	766,50	1003,34	1113,15	788,03	803,10	820,33	1059,32	1162,67
Prix en € (TVA 21% comp.)	823,26	857,13	888,39	927,47	1214,04	1346,91	953,52	971,76	992,60	1281,78	1406,83

LMF 60

Dimensions de la trémie [cm]	AxB	60x120	70x120	70x130	70x140	86x130	70x130	70x140	86x130	60x144	70x144	86x144
Dimensions extérieures du caisson [cm]		58x118	68x118	68x128	68x138	84x128	68x128	68x138	84x128	58x142,2	68x142,2	84x142,2
Dimensions intérieures du caisson [cm]		54x114	64x114	64x124	64x134	80x124	64x124	64x134	80x124	54x138,2	64x138,2	80x138,2
Hauteur max. sous plafond [cm]	H			280				305			360	
Hauteur min. sous plafond* [cm]				233				234			295	
Hauteur à atteindre pour déplier l'échelle	X			210				230			265	i
Espace de basculement [cm]	R			156				167			194	
Emplacement max. de l'échelle au sol	C			125				135			156	
Hauteur de l'escalier fermé [cm]	K						39					
Largeur de marche [cm]	E						34					
Décalage trappe ouverte [cm]	P						5					
Nombre de parties d'échelle [nombre]							3					
Hauteur de marche [cm]							25				24	

LMF 60

Prix en € (hors TVA)	792,34	805,26	837,55	850,47	867,70	897,84	930,14	945,21	1255,25	1317,69	1380,13
Prix en € (TVA 21% comp.)	958,73	974,36	1013,44	1029,07	1049,91	1086,39	1125,47	1143,70	1518,86	1594,41	1669,96

LMF 120

Dimensions de la trémie [cm]	AxB	60x120	70x120	70x130	70x140	86x130	70x130	70x140	86x130
Dimensions extérieures du caisson [cm]		59x118	68x118	68x128	68x138	84x128	68x128	68x138	84x128
Dimensions extérieures du caisson (chambranles inclus) [cm]		64,7x123,7	73,7x123,7	73,7x133,7	73,7x143,7	89,7x133,7	73,7x133,7	73,7x143,7	89,7x133,7
Dimensions intérieures du caisson [cm]		55x114	64x114	64x124	64x134	80x124	64x124	64x134	80x124
Hauteur max. sous plafond [cm]	H			280				305	
Hauteur min. sous plafond* [cm]				233				256	
Hauteur à atteindre pour déplier l'échelle	X			205	i			230	i
Espace de basculement [cm]	R			165				176	
Emplacement max. de l'échelle au sol	C			120				130	
Hauteur de l'escalier fermé [cm]	K					34			
Largeur de marche [cm]	E					35			
Nombre de parties d'échelle [nombre]						3			
Hauteur de marche [cm]						25			

LMF 120

Prix en € (hors TVA)	1901,18	1931,32	1985,15	2015,30	2047,59	2071,28	2131,56	2159,55
Prix en € (TVA 21% comp.)	2300,43	2336,90	2402,03	2438,51	2477,59	2506,24	2579,19	2613,06

* il faut adapter la longueur de l'échelle en fonction de la hauteur sous-plafond selon les instructions de montage

Délai de livraison en jours ouvrables

3 10 20

PRIX ET DIMENSIONS POUR ESCALIERS ESCAMOTABLES AVEC ÉCHELLE MÉTALLIQUE LME / LMT

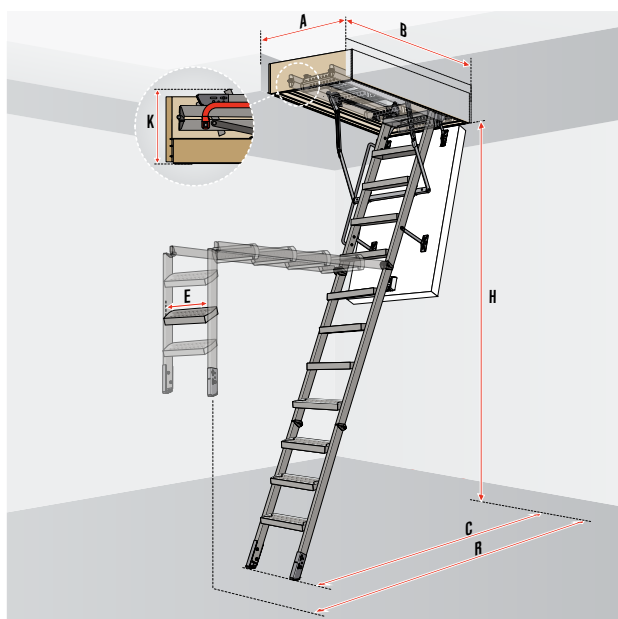

DONNÉES TECHNIQUES

	LME	LMT
Charge admissible [kg]	200	
Valeur U [W/m²K]	0,65*	0,48*
Classe d'étanchéité selon NBN EN 12207	4*	
Épaisseur de l'isolation [cm]	5	7,4
Épaisseur de la trappe [cm]	5,6	8
Hauteur du caisson [cm]	14	22

*Calcul interne fabricant

LME Energy Efficient / LMT Super Thermo

Dimensions de la trémie [cm]	AxB	60x120	70x120	70x130	70x140	80x120	60x130	70x130	70x140
Hauteur max. sous plafond [cm]	H	280				305			
Hauteur min. sous plafond [cm]	H min.	LME: 233 / LMT: 231				LME: 234 / LMT: 232			
Dimensions extérieures du caisson [cm]	WxL	58x118	68x118	68x128	68x138	78x118	58x128	68x128	68x138
Dimensions intérieures du caisson [cm]	MxN	54x114	64x114	64x124	64x134	74x114	54x124	64x124	64x134
Hauteur de l'escalier fermé [cm]	K	LME: 37,6 / LMT: 40							
Espace de basculement [cm]	R	160				168			
Emplacement max. de l'échelle au sol	C	116,5				124,5			
Largeur de marche [cm]	E	34							
Profondeur des marches [cm]		8							
Hauteur de marche [cm]		24,7							

LME Energy Efficient

	869U01	869U11	869U12	869U13	869U93	869U51	869U53	869U54
Prix en € (hors TVA)	514,59	525,35	525,35	525,35	559,80	559,80	570,57	570,57
Prix en € (TVA 21% comp.)	622,65	635,68	635,68	635,68	677,36	677,36	690,39	690,39

LMT Super Thermo

	869W01	869W11	869W12	869W13	869W93	869W51	869W53	869W54
Prix en € (hors TVA)	570,57	581,34	581,34	581,34	628,70	628,70	639,47	639,47
Prix en € (TVA 21% comp.)	690,39	703,42	703,42	703,42	760,73	760,73	773,76	773,76

Les escaliers escamotables LME et LMT doivent être combinés avec les chambranles LXA-W (voir accessoires pour escaliers escamotables) !

PRIX ET DIMENSIONS POUR ESCALIERS ESCAMOTABLES AVEC ÉCHELLE ACCORDÉON LST / LSF 60

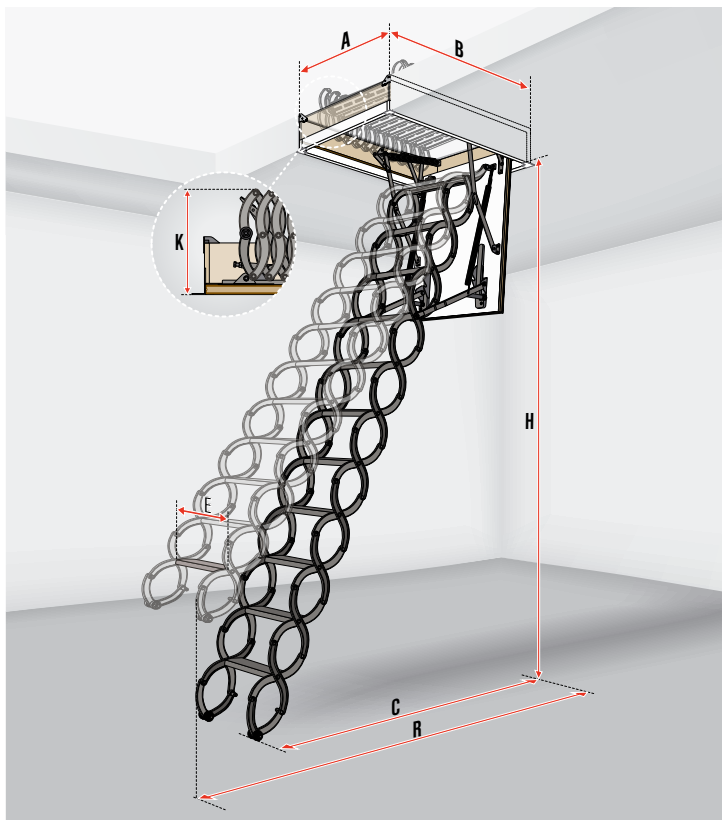

DONNÉES TECHNIQUES

	LST	LSF 60
Charge admissible [kg]	200	
Valeur U de la trappe [W/m²K]	1,1	1,8
Résistance au feu E _l [min]	-	60
Épaisseur de l'isolation [cm]	3	3
Épaisseur de la trappe [cm]	3,6	5,6
Hauteur du caisson [cm]	18	14
Profondeur des marches [cm]	8	
Hauteur max. sous plafond avec 1 marche / 2 marches extra [cm]	300/330	320

LST

Dimensions de la trémie [cm]	AxB	50x80	60x90	60x120	70x80	70x120
Dimensions extérieures du caisson [cm]		49x79,4	59x89,4	59x119,4	69x79,4	69x119,4
Dimensions extérieures du caisson (chambranles inclus) [cm]		54x84,4	64x94,4	64x124,4	74x84,4	74x124,4
Dimensions intérieures du caisson [cm]		44x74	54x84	54x114	64x74	64x114
Hauteur max. sous plafond [cm] (standard)	H	250-280				
Espace de basculement [cm]	R	150				
Emplacement max. de l'échelle au sol	C	134-146				
Hauteur de l'escalier fermé [cm]	K	38,2				
Largeur de marche [cm]	E	24				30
Hauteur de marche [cm]		24-26				
Dimensions extérieures du caisson (chambranles inclus) [cm]		11				
Marche complémentaire		LSS-24	LSS-31			

LST

Prix en € (hors TVA)	493,02	511,03	531,29	511,03	553,80
Prix en € (TVA 21% comp.)	596,55	618,34	642,86	618,34	670,10

LSF 60

Dimensions de la trémie [cm]	AxB	50x70	60x90	60x120	70x80	70x90	70x110	70x120
Dimensions extérieures du caisson [cm]		48x68,5	58x88,5	58x118,5	68x78,5	68x88,5	68x108,5	68x118,5
Dimensions extérieures du caisson (chambranles inclus) [cm]		54,8x75	64,8x95	64,8x125	74,8x85	74,8x95	74,8x115	74,8x125
Dimensions intérieures du caisson [cm]		44,8x64,8	54,8x84,8	54,8x114,8	64,8x74,8	64,8x84,8	64,8x104,8	64,8x114,8
Hauteur max. sous plafond [cm] (standard)	H	270-300						
Espace de basculement [cm]	R	170-180						
Emplacement max. de l'échelle au sol	C	130-165						
Hauteur de l'escalier fermé [cm]	K	46						
Largeur de marche [cm]	E	30	32				40	
Hauteur de marche [cm]		25-30						
Nombre de parties d'échelle [nombre]		10						
Marche complémentaire		LSS-30	LSS-32	LSS-40				

LSF 60

Prix en € (hors TVA)	918,50	918,50	918,50	918,50	918,50	918,50	918,50
Prix en € (TVA 21% comp.)	1111,38	1111,38	1111,38	1111,38	1111,38	1111,38	1111,38

	Longueur standard échelle - 1 marche	Longueur standard échelle	Longueur standard échelle + 1 marche	Longueur standard échelle + 2 marches
H	230-250	250-280	280-300	300-330
R	140	150	160	170
C	127-135	134-146	145-153	150-163

LSS marche complémentaire	LSS-24	LSS-31
Dimension A	50	60-70
Prix en € (hors TVA)	65,29	
Prix en € (TVA 21% comp.)	79,00	

	Longueur standard échelle - 1 marche	Longueur standard échelle	Longueur standard échelle + 1 marche
H	240-270	270-300	300-320
R	165	170-180	185-210
C	100-140	130-165	120-140

LSS marche complémentaire	LSS-30	LSS-32	LSS-40
Dimension A	50	60	70
Prix en € (hors TVA)	65,29		
Prix en € (TVA 21% comp.)	79,00		

Délai de livraison en jours ouvrables

PRIX ET DIMENSIONS POUR ESCALIERS ESCAMOTABLES ÉLECTRIQUES AVEC ÉCHELLE ACCORDÉON LET

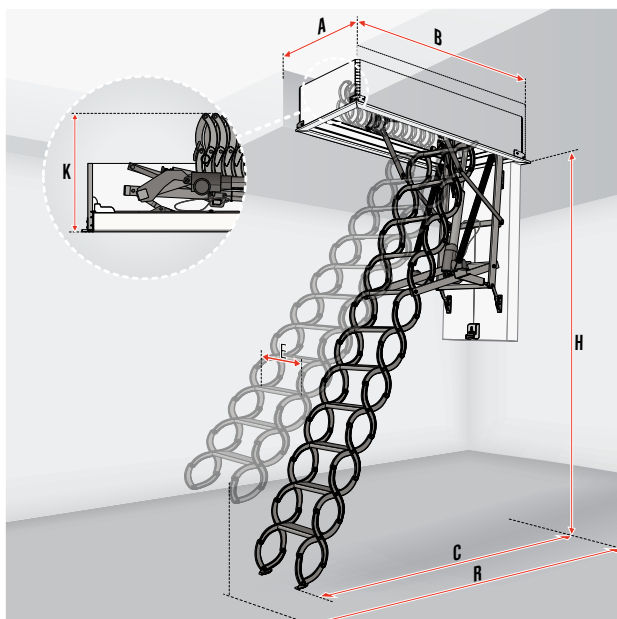

DONNÉES TECHNIQUES

	LET
Charge admissible [kg]	200
Valeur U [W/m²K]	0,51*
Classe d'étanchéité selon NBN EN 12207	4*
Épaisseur de l'isolation [cm]	7,4
Épaisseur de la trappe [cm]	8
Hauteur du caisson [cm]	28,5
Hauteur max. sous plafond [cm]	290/340

*Calcul interne fabricant

LET

Dimensions de la trémie [cm]	AxB	60x120	60x130	60x140	70x120	70x130	70x140
Hauteur max. sous plafond [cm]	H	270-290					
Dimensions extérieures du caisson [cm]	WxL	59,2x119,2	59,2x129,2	59,2x139,2	69,2x119,2	69,2x129,2	69,2x139,2
Dimensions intérieures du caisson [cm]	MxN	54x114	54x124	54x134	64x114	64x124	64x134
Hauteur de l'escalier fermé [cm]	K	60					
Espace de basculement [cm]	R	165					
Emplacement max. de l'échelle au sol	C	158-147					
Largeur de marche [cm]	E	30			38		
Profondeur des marches [cm]	S	8					
Hauteur de marche [cm]	G	24-26					
Nombre de parties d'échelle [nombre]		12					

LET	869P52	869P53	869P59	869P60	869P62	869P63
Prix en € (hors TVA)	3423,42	3447,10	3468,63	3447,10	3468,63	3492,32
Prix en € (TVA 21% comp.)	4142,34	4170,99	4197,05	4170,99	4197,05	4225,70

LSS-L marche complémentaire	LSS-L60	LSS-L70
Dimension A	60	70
	860209	860208
Prix en € (hors TVA)	65,29	65,29
Prix en € (TVA 21% comp.)	79,00	79,00

Z-Wave ZWMS module de contrôle*

Pour contrôler directement l'escalier escamotable via la télécommande ZRHS fournie avec

850197

Prix en € (hors TVA)

561,96

Prix en € (TVA 21% comp.)

679,97

WiFi ZIMS module de contrôle*

Pour contrôler directement l'escalier escamotable via le smartphone après avoir installé l'application

850198

Prix en € (hors TVA)

473,68

Prix en € (TVA 21% comp.)

573,15

* Chaque module est livré avec un interrupteur mural à clé pour verrouiller l'escalier escamotable et empêcher toute ouverture non autorisée !

Possible pour toutes les dimensions AxB					Uniquement possible pour les dimensions AxB : 60x130, 70x130, 60x140 et 70x140cm	Uniquement possible pour les dimensions AxB : 60x140 et 70x140cm
		Longueur standard échelle - 2 marches (10 marches)	Longueur standard échelle - 1 marche (11 marches)	Longueur standard échelle (12 marches)	Longueur standard échelle + 1 marche (13 marches)	Longueur standard échelle + 2 marches (14 marches)
Hauteur max. sous plafond [cm]	H	225-245	245-270	270-290	290-315	315-340
Espace de basculement [cm]	R	148	158	168	178	188
Emplacement max. de l'échelle au sol	C	135-125	148-135	158-147	167-155	175-163

PRIX ET DESSINS PORTES DE COMBLES

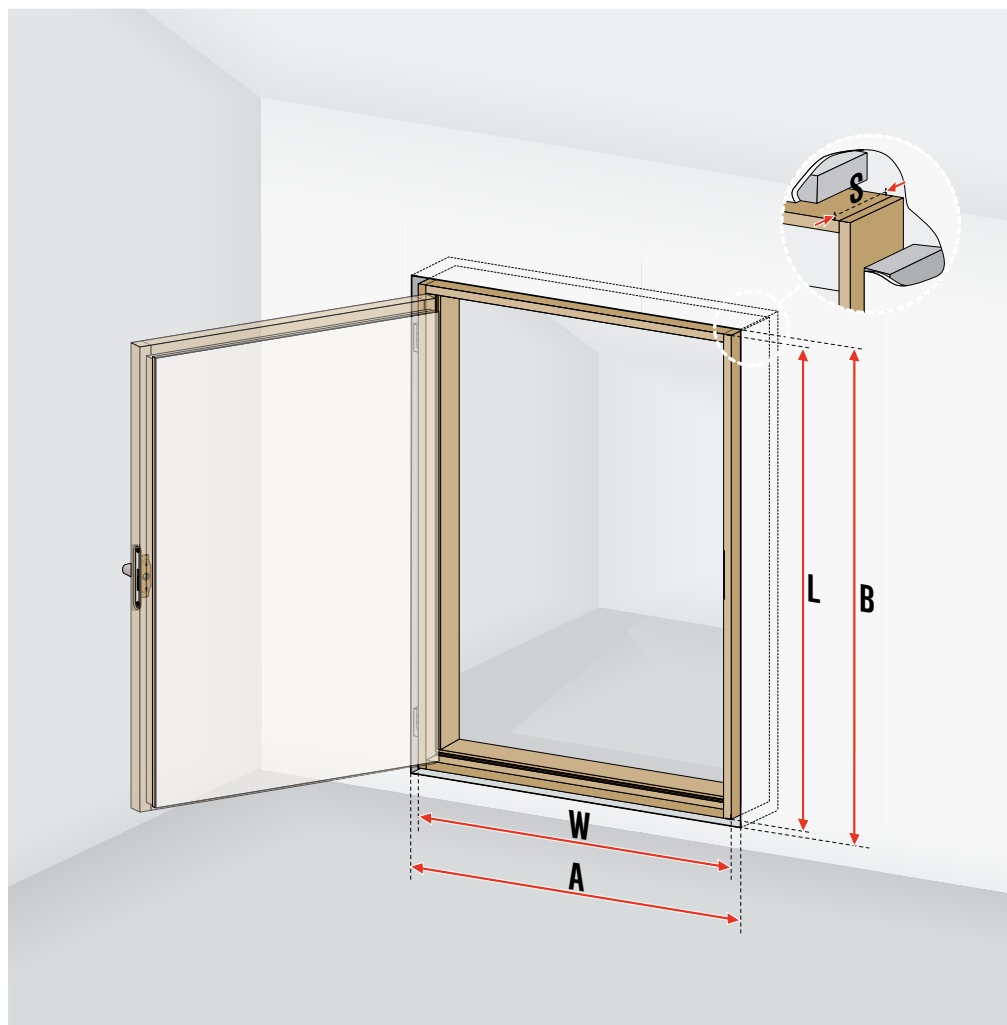

DWK / DWT / DWF 45

Dimensions de la trémie [cm]	AxB	55x80	60x60	60x80	60x100	60x110	70x90	70x100	70x110
Dimensions extérieures du caisson [cm]	WxL	53,4x78,4	58,4x58,4	58,4x78,4	58,4x98,4	58,4x108,4	68,4x88,4	68,4x98,4	68,4x108,4
Dimensions intérieures du caisson [cm]		48x73	53x53	53x73	53x93	53x103	63x83	63x93	63x103
Profondeur caisson [cm]	S	9 (DWK=8,5)							
Épaisseur caisson [cm]	Z	2,7							

DWK

Prix en € (hors TVA)	115,98	115,98	118,21	122,68	124,91	122,68	124,91	127,14
Prix en € (TVA 21% comp.)	140,34	140,34	143,04	148,44	151,14	148,44	151,14	153,83

DWT

Prix en € (hors TVA)	162,82	167,28	167,28	169,51	171,75	169,51	171,75	173,98
Prix en € (TVA 21% comp.)	197,02	202,41	202,41	205,11	207,81	205,11	207,81	210,51

DWF 45

Prix en € (hors TVA)	254,27	258,73	258,73	263,19	265,42	263,19	265,42	269,89
Prix en € (TVA 21% comp.)	307,67	313,07	313,07	318,46	321,16	318,46	321,16	326,56

Délai de livraison en jours ouvrables

3 10 20

PRIX ET DESSINS ESCALIERS DE MEUNIER

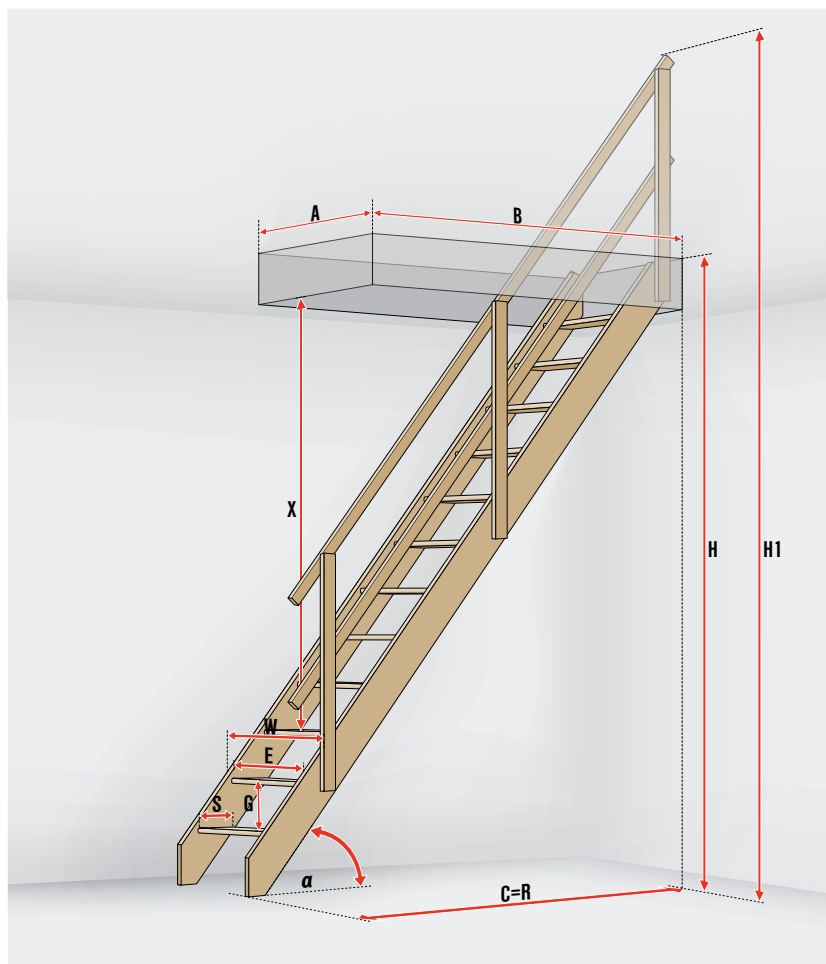

DONNÉES TECHNIQUES

		MSP	MSU	MSA	MSS	MSS + MSW
Hauteur maximum sol à sol [cm]	H	300	290	300	315	357
Hauteur minimum sol à sol [cm]	H Min.	200	—	—	—	—
Hauteur totale escalier avec rampe [cm]	H₁	364	364	385	412	454
Dimensions minimales trémie [cm]	AxB	60x90	70x140	64x113	75x163	75x163
Espace nécessaire au sol sans rampe [cm]	C	118	193	144	231	279
Espace nécessaire au sol avec rampe [cm]	R	118	207	144	234	279
Largeur de l'escalier [cm]	W	59	65	63	73	73
Hauteur de passage [cm]	X	205	183	200	190	190
Nombre de marches (pièces)		11	13	14	14	16
Hauteur des marches [cm]	G	25	21	20	21	21
Épaisseur des marches [cm]	Z	2,7	2,7	2,7	2,7	2,7
Largeur des marches [cm]	E	50	60	55	65	65
Profondeur des marches [cm]	S	10	14	18/11	19	19
Inclinaison de pose (°)	α	70	55	65	53	53
Rampe		inclus	MXH-U	MXH-A	MXH-S	MXH-S

	Prix en € (hors TVA)	Prix en € (TVA 21% comp.)
MSP Pivot	402,63	487,18
MSP-WW	549,04	664,34
MSP-WWN		
MSP-CC		
MSP RAL 7016	577,03	698,21
MSP RAL xxxx	596,41	721,65
MSU Universal	419,85	508,02
MSA Altero	652,39	789,39
MSS Superior	570,57	690,39
MSW-L Winder	376,79	455,92
MSW-R Winder		

	Prix en € (hors TVA)	Prix en € (TVA 21% comp.)
MXH-P	144,55	174,91
MXH-PW	168,25	203,58
MXH-PC	168,25	203,58
MXH-U	163,51	197,84
MXH-A	151,66	183,51
MXH-S	163,51	197,84

ACCESSOIRES POUR ESCALIERS ESCAMOTABLES

BALUSTRADE LXB-U

La balustrade universelle, installée sur 3 cotés de la trémie au grenier, fait garde-corps et protège contre des accidents.

Dimensions de la trémie [cm]	86x140
Hauteur balustrade [cm]	110
Prix en € (hors TVA)	99,53
Prix en € (TVA 21% comp.)	120,43



DIMENSION UNIVERSELLE ne doit pas être raccourci

BALUSTRADE LXB-P

La balustrade universelle LXB-P a des pieds de montage spéciaux en métal et 2 supports verticaux supplémentaires.

Dimensions de la trémie [cm]	92x140
Hauteur balustrade [cm]	110
Prix en € (hors TVA)	227,49
Prix en € (TVA 21% comp.)	275,26



DIMENSION UNIVERSELLE ne doit pas être raccourci

MAIN-COURANTE AU GRENIER LXH-A

La main-courante au grenier LXH-A améliore le confort et la sécurité d'accès au grenier. La main-courante en métal peint en rouge est solidement fixée sur le sol du grenier, près de l'ouverture du plafond, et facilite l'accès de l'escalier au grenier. Peut être installée à droite et / ou à gauche.

	LXH-A
Prix en € (hors TVA)	59,24
Prix en € (TVA 21% comp.)	71,68

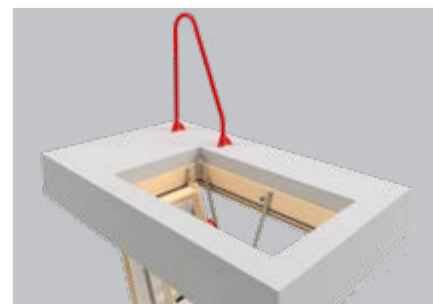

CHAMBRANLES LXL

Les chambranles cachent les joints autour de l'escalier. Ils existent en version bois naturel (LXL-P), bois laqué blanc (LXL-W) ou en version PVC blanc (LXL-PVC).

NOUVEAU

Dimensions de la trémie [cm]	LXL-P/-W		LXL-PVC			LXA-W		
	70x140	86x144	60/70x120 70x130	86x140*	86x144	60/70x120	92x140/144	
Épaisseur du chambranle [cm]	1		1			1		
Largeur du chambranle [cm]	3,5		3,3			4,6	6	4,6 / 6
Prix en € (hors TVA)	42,65	66,35	33,18	33,18	52,13	49,76	52,13	68,72
Prix en € (TVA 21% comp.)	51,61	80,28	40,14	40,14	63,08	60,21	63,08	83,15



*En combinaison avec LWF 60 SL veuillez commander LXL-PVC SL!

CADRE INTÉGRÉ INVISIBLE LXL-I

Le cadre d'installation invisible LXL-I (invisible) assure une installation discrète des escaliers escamotables dans un plafond, sans l'utilisation de chambranles de recouvrement. Le dessous du plafond et le dessous de la trappe viennent se situer presque dans un seul plan, de sorte qu'une finition intérieure esthétique et minimalisée est obtenue. A placer avant de commencer les travaux de finition.

Dimensions de la trémie [cm]	LXL-I		
	60x120	70x120	86x140
Prix en € (hors TVA)	85,31	85,31	85,31
Prix en € (TVA 21% comp.)	103,22	103,22	103,22



LXL-I pas possible d'installer avec n'importe quel escalier escamotable: voir p. 33!

Délai de livraison en jours ouvrables

3 10 20

EMBOUTS DE PROTECTION LXS

Les embouts de protection assurent l'aspect esthétique de l'escalier et, grâce à leur forme appropriée, ils améliorent la stabilité de l'échelle.

LXS-W

Les embouts de protection réglables pour escaliers en bois assurent l'aspect esthétique de l'escalier et, grâce à leur forme appropriée, ils améliorent la stabilité de l'échelle.

LXS-M

Les embouts de protection réglables pour escaliers en métal assurent l'aspect esthétique de l'escalier et, grâce à leur forme appropriée, ils améliorent la stabilité de l'échelle.

LXS	Disponible pour escaliers:		
	LWS Smart, LWK Komfort, LWZ Plus, LTK Energy, LWT, LWT PH, LWF 60		LMS, LMK, LMP, LMF 60
	3 parties		
	LXS	LXS-W	LXS-M
Prix en € (hors TVA)	14,22	37,91	37,91
Prix en € (TVA 21% comp.)	17,20	45,88	45,88

*L'extension maximale dépend de la taille de l'escalier et de la hauteur sous plafond. Voir les tableaux de compatibilité ci-dessous.



EMBOUTS DE PROTECTION LXS-W:

Modèle et dimensions des escaliers	Hauteur max. du plafond qui peut être obtenu après avoir ajouté les embouts de protection LXS-W
LWS ... x 120/280 cm	286,5
LWK ... x 111/280 cm	280
LWK ... x 120/280 cm	286,5
LWK ... x 130/280 cm	287
LWK ... x 140/280 cm	287
LWK ... x 130/305 cm	313
LWK ... x 140/305 cm	313
LWZ ... x 120/280 cm	286,5
LWZ ... x 140/280 cm	287
LWL ... x 120/280 cm	284
LWL ... x 130/280 cm	286,5
LWL ... x 140/280 cm	286,5
LWL ... x 130/305 cm	313,5
LWL ... x 140/305 cm	313,5
LTK ... x 120/280 cm	281,5
LTK ... x 130/280 cm	286,5
LTK ... x 140/280 cm	286,5
LTK ... x 130/305 cm	311,5
LTK ... x 140/305 cm	312
LWT ... x 120/280 cm	280
LWT ... x 130/280 cm	285,5
LWT ... x 140/280 cm	285,5
LWT ... x 130/305 cm	310
LWT ... x 140/305 cm	310,5
LWT PH ... x 122/280 cm	280
LWT PH ... x 142/280 cm	285,5
LWF60 ... x 120/280 cm	280
LWF60 ... x 130/280 cm	284,5
LWF60 ... x 140/280 cm	284,5
LWF60 ... x 130/305 cm	309
LWF60 ... x 140/305 cm	310

EMBOUTS DE PROTECTION LXS-M:

Modèle et dimensions des escaliers	Hauteur max. du plafond qui peut être obtenu après avoir ajouté les embouts de protection LXS-M
LMS ... x 120/280 cm	288
LMK ... x 120/280 cm	288
LMK ... x 130/280 cm	289
LMK ... x 140/280 cm	289
LMK ... x 130/305 cm	314,5
LMK ... x 140/305 cm	314,5
LMP ... x 144/366 cm	366
LMF60 ... x 120/280 cm	280
LMF60 ... x 130/280 cm	286
LMF60 ... x 140/280 cm	286
LMF60 ... x 130/305 cm	310
LMF60 ... x 140/305 cm	310
LMF60 ... x 144/360 cm	360

MAIN-COURANTE LXH

La main-courante facilite l'utilisation de l'escalier et augmente ainsi considérablement le confort et la sécurité.

Main-courante LXH	Disponible pour escaliers:		
	LWS, LWK, LWZ, LTK, LWT, LWF 60, LMS, LMK, LMF 60*	LME, LMT	LDK
A installer sur élément supérieur de l'échelle	LXH 50/13 (longueur caisson ≤ 100 cm)	LXH 75/13 (longueur caisson > 100 cm)	LXH 75/9
Prix en € (hors TVA)	37,91		
Prix en € (TVA 21% comp.)	45,88		

*Pour l'escalier LMF60, la main-courante est uniquement possible avec les escaliers avec une hauteur sous-plafond de 280 et 305cm.

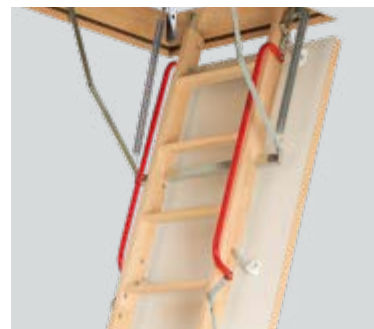

MÉCANISME À RESSORT DE COMPRESSION LXM

Le mécanisme spécial à ressort de compression LXM 3 et LXM 4 soutient et détend le pliage et le dépliage des éléments de l'échelle des escaliers en bois en 3 et 4 parties, ce qui améliore la sécurité et le confort pour l'utilisateur. L'installation est possible à gauche et à droite de l'échelle, et toujours opposé à la petite main-courante. Hauteur sous plafond minimum: 260 cm. Pour les escaliers en métal il faut utiliser LXM-M. Hauteur sous plafond minimum ici est égale à l'hauteur sous plafond minimum des escaliers LMS/LMK/LMF 60.

	LXM 3	LXM 4	LXM-M
Prix en € (hors TVA)	71,09	71,09	71,09
Prix en € (TVA 21% comp.)	86,02	86,02	86,02



POIGNÉE LXZ

La poignée permet d'ouvrir et de fermer la trappe supérieure LXW de l'intérieur du grenier.

Prix en € (hors TVA)	33,18
Prix en € (TVA 21% comp.)	40,14

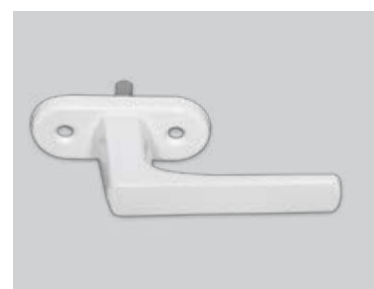

MARCHE LXT

La marche LXT-300 peut être utilisée pour faciliter l'accès au grenier et peut être installée entre la dernière marche de l'échelle et le sol du grenier. La marche augmente le confort et la sécurité. Cette marche supplémentaire est certainement recommandée quand la rehausse caisson LXW avec trappe supérieure est installée.

	LXT 220	LXT 280	LXT 300
Prix en € (hors TVA)	54,50	54,50	54,50
Prix en € (TVA 21% comp.)	65,95	65,95	65,95

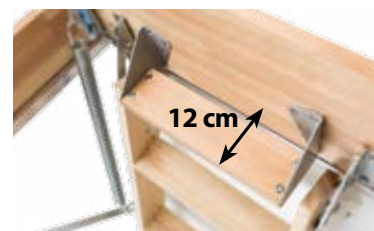

Attention: Il faut commander LXT-280 pour LWK avec largeur caisson de 55 cm et pour LWL avec largeur caisson de 60 cm. Il faut commander LXT-220 pour LWK (échelle 4 parties - sur mesure) - largeur des marches = 28 cm.

Délai de livraison en jours ouvrables

3 10 20

REHAUSSE CAISSON LXN

La rehausse en bois s'intègre parfaitement sur l'escalier et permet d'augmenter la hauteur standard du caisson de l'escalier de 10 cm.



Dimensions de la trémie [cm]	50x80	55x100	55x111	60x90	60x94	60x100	60x111	60x120	60x130	60x140	70x80	70x94	70x100	70x111	70x120	70x130	70x140	80x120	86x130	86x140
Prix en € (hors TVA)	97,16	111,37	109,00	109,00	99,53	99,53	99,53	109,00	118,48	132,70	109,00	109,00	111,37	111,37	113,74	123,22	142,18	142,18	142,18	144,55
Prix en € (TVA 21% comp.)	117,56	134,76	131,90	131,90	120,43	120,43	120,43	131,90	143,36	160,57	131,90	131,90	134,76	134,76	137,63	149,10	172,04	172,04	172,04	174,91

Rehausse caisson LXN RF (pour LMF 120)	
Dimensions de la trémie [cm]	60x120
Prix en € (hors TVA)	109,00
Prix en € (TVA 21% comp.)	131,90

Rehausse caisson LXN R (pour LML)							
Dimensions de la trémie [cm]	60x120	60x130	70x120	70x130	70x140	86x130	92x130
Prix en € (hors TVA)	109,00	118,48	113,74	123,22	142,18	142,18	144,55
Prix en € (TVA 21% comp.)	131,90	143,36	137,63	149,10	172,04	172,04	174,91

Rehausse caisson LXN (pour LMP, LMF 60)			
Dimensions de la trémie [cm]	60x144	70x144	86x144
Prix en € (hors TVA)	135,07	142,18	144,55
Prix en € (TVA 21% comp.)	163,44	172,04	174,91

Attention: Pour commander la rehausse LXN, il faut impérativement préciser le modèle de l'escalier.

Dimensions non-standard - sur demande

REHAUSSE CAISSON AVEC TRAPPE SUPÉRIEURE LXW

La rehausse en bois s'intègre parfaitement sur l'escalier et permet d'augmenter la hauteur standard du caisson de l'escalier de 20 cm. Grâce à sa trappe supérieure, elle protège contre la poussière et améliore considérablement la performance thermique et l'étanchéité à l'air de l'escalier.



Dimensions de la trémie [cm]	50x80	55x100	55x111	60x90	60x94	60x100	60x111	60x120	60x130	60x140	70x80	70x94	70x100	70x111	70x120	70x130	70x140	80x120	86x130	86x140
Prix en € (hors TVA)	234,60	251,18	251,18	248,82	236,97	236,97	236,97	244,08	255,92	260,66	248,82	248,82	251,18	251,18	251,18	255,92	260,66	260,66	260,66	263,03
Prix en € (TVA 21% comp.)	283,86	303,93	303,93	301,07	286,73	286,73	286,73	295,33	309,67	315,40	301,07	301,07	303,93	303,93	303,93	309,67	315,40	315,40	315,40	318,27

LXW RF (pour LMF 120)	
Dimensions de la trémie [cm]	60x120
Prix en € (hors TVA)	244,08
Prix en € (TVA 21% comp.)	295,33

LXW R (pour LML)							
Dimensions de la trémie [cm]	60x120	60x130	70x120	70x130	70x140	86x130	92x130
Prix en € (hors TVA)	244,08	255,92	251,18	255,92	260,66	263,03	263,03
Prix en € (TVA 21% comp.)	295,33	309,67	303,93	309,67	315,40	318,27	318,27

LXW (pour LMP, LMF 60)			
Dimensions de la trémie [cm]	60x144	70x144	86x144
Prix en € (hors TVA)	260,66	260,66	263,03
Prix en € (TVA 21% comp.)	315,40	315,40	318,27

Attention: Pour commander la rehausse LXW, il faut impérativement préciser le modèle de l'escalier.

Dimensions non-standard - sur demande

KIT DE MONTAGE RAPIDE LXX

Le kit de montage et de fixation rapide permet une installation aisée et accélérée d'un escalier escamotable. L'utilisation de ce kit est possible selon le tableau ci-dessous.



	LXX
Prix en € (hors TVA)	42,65
Prix en € (TVA 21% comp.)	51,61

Kit de montage LXX	Possible pour les escaliers type:													
	LWS Smart	LWK Komfort	LWL Extra	LTK Energy	LWT	LWTPH	LWF60	LDK	LMS	LMK	LME	LMP	LMT	LMF60
Épaisseur max. de plafond [cm]	max. 35			max. 39	max. 43			max. 35			max. 39	max. 43		

KIT D'INSTALLATION LXX-D

Le kit d'installation LXX-D simplifie et améliore l'installation de l'escalier LML dans la trémie, sur laquelle l'accès au toit plat DRL est déjà installé. L'installation est possible dans des plafonds d'une épaisseur de minimum 38 cm à maximum 50 cm.



	LXX-D
Prix en € (hors TVA)	66,35
Prix en € (TVA 21% comp.)	80,28

KIT D'ISOLATION LXD

Ce kit d'isolation permet un raccordement étanche à l'air et bien isolé entre le caisson et la trémie dans le plafond. Ce kit assure une installation sans ponts thermiques, absolument nécessaire dans les habitations basse-énergie et les maisons passives. Le kit contient une collerette étanche à l'air, du matériel d'isolation (laine de mouton) et une collerette perméable à l'air.



Dimensions de la trémie [cm]	60x120	70x120	86x140	86x144	92x140
Prix en € (hors TVA)	52,13	52,13	71,09	85,31	85,31
Prix en € (TVA 21% comp.)	63,08	63,08	86,02	103,22	103,22

Pour dimensions < 86x140 cm (sauf pour les standards 60x120 et 70x120) il faut couper le LXD 86x140.

COMPATIBILITÉ DES ACCESSOIRES

	LWS/LWK	LWZ Plus	LWL Extra	LTK Energy/LWT / LWTPH	LWF60/LWF60SL	LDK	LMS/LMK	LML	LMP	LME/LMT	LMF60	LMF120	LST/LET	LSF60
LXB-U/P Balustrade	✓	✓	✓	✓	✓	✓	✓	✓	✓	✓	✓	✓	✓	✓
LXH-A Main-courante au grenier	✓	✓	✓	✓	✓	✓	✓	✓	✓	✓	✓	✓	✓	✓
Kit de montage rapide LXX	✓	S	✓	✓	✓	✓	✓	S	✓	✓	✓	S	S	S
Chambranles en bois LXL	✓	-	✓	✓	✓	✓	✓	-	✓	-	✓	-	-	-
LXA-W chambranles	-	-	-	-	-	-	-	-	-	✓	-	-	-	-
Chambranles en plastique LXL-PVC	✓	-	✓	✓	✓	✓	✓	-	✓	-	✓	-	-	-
LXL-I Cadre intégré invisible	✓	-	✓	-/✓/✓	-	-	-	-	-	-	-	-	-	-
Main-courante LXH	+/✓	+S	S	+S	+S	+S	+✓/S	-	-	-	**+S	-	-	-
Rehausse caisson LXN	✓	✓	✓	✓	✓	✓	✓	✓	✓	✓	✓	✓	✓	-
Marche LXT	✓	✓	✓	-	-	-	✓	-	-	-	-	-	-	-
Rehausse caisson avec trappe supérieure LXW	*✓	✓	*✓	*✓	*✓	-	✓	✓	✓	✓	✓	✓	*✓	-
Embouts de protection LXS (seulement pour 3 parties)	✓	S	S	S	S	-	-	-	-	-	-	-	-	-
Embouts de protection LXS-W (seulement pour 3 parties)	✓	✓	✓	✓	✓	-	-	-	-	-	-	-	-	-
Embouts de protection LXS-M	-	-	-	-	-	-	✓	-	✓	S	✓	-	-	-
Mécanisme à ressort de compression LXM	✓	✓	S	✓	✓	-	✓	-	-	-	✓	-	-	-
LXD Kit d'isolation	✓	-	✓	-/✓/-✓	-	✓	✓	✓	✓	✓	-	-	-	-

*pour les escaliers avec échelle en 4 parties et les escaliers accordéons, il faut prévoir le caisson de rehausse LXN lorsqu'on veut installer la trappe supérieure LXW

**pour les escaliers LMF 60, la poignée LXH est possible pour les hauteurs max. sous plafond de 280 et 305 cm

[✓] – compatible

[-] – pas compatible

[S] – accessoires standards

[S+] – accessoires standard avec possibilité de monter une deuxième pièce

Délai de livraison en jours ouvrables

3

10

20



www.fakro.be

Ce tarif est sans engagement et peut être modifié sans avis préalable.
Tous les prix sont sous réserve de fautes d'impression.