

ZRH12

PREPARATION DE LA TELECOMMANDE	3
COMMANDE	3
MENU DE LA TELECOMMANDE	4
ATTRIBUTION DE L'ACCESSOIRE (DEMMARAGE RAPIDE)	5
ATTRIBUTION DE L'ACCESSOIRE AU RESEAU	6
ATTRIBUTION DE L'ACCESSOIRE AU GROUPE	7
SUPPRIMER L'ACCESSOIRE DU GROUPE	8
SUPPRIMER LE GROUPE	9
COPIER LE GROUPE	10
SUPPRIMER L'ACCESSOIRE DU RESEAU	11
ATTRIBUTION ZRH12 COMME SECONDAIRE	12
LIAISON DES ACCESSOIRES ELECTRIQUES	13
REDEMMARAGE DE LA TELECOMMANDE	14
MODE D'ECOUTE	15
INSTALLATION POIGNEE DE LA TELECOMMANDE	16
INFORMATIONS SUPPLEMENTAIRES	16
PROBLEMES	18
GARANTIE	20

Mesdames, Messieurs! Merci d'avoir choisi le produit de la société FAKRO. Nous espérons qu'il répondra à vos attentes. Afin d'assurer son bon fonctionnement, veuillez bien de lire attentivement la présente Instruction Originale.

La télécommande (le contrôleur)



La télécommande contient des batteries 2x1,5V AAA

DESCRIPTION DE LA TELECOMMANDE

La télécommande ZRH12 est dédiée à la commande à distance des accessoires électriques compatibles avec le système Z-Wave. La télécommande permet de commander 12 accessoires électriques au maximum dans chaque de 12 groupes (144 au total). Le groupe actuellement sélectionné est marqué avec le numéro approprié sur l'affichage.

On distingue la télécommande PRINCIPALE et SECONDAIRE dans le réseau Z-Wave.



La télécommande PRINCIPALE (PRIMARY) – sert à commander des accessoires électriques. Les accessoires électriques peuvent être attribués et supprimés. Dans un réseau, il y a uniquement UNE télécommande PRINCIPALE.



La télécommande SECONDAIRE (SECONDARY) – sert uniquement à commander des accessoires électriques. Plusieurs télécommandes SECONDAIRES peuvent être attribuées à un réseau.

PARAMETRES TECHNIQUES

Alimentation:

2x1,5V AAA

Portée de fonctionnement:

À 20m dans le bâtiment

Température de travail:

0-40 °C

Dimensions:

125/48/16 mm

Protocole radio:

Z-Wave

Radiofréquence:

EU – 868,42 MHz

AS/NZ – 921,42 MHz

US/Canada – 908,4 MHz

RU – 869 MHz

(dépende de la version)

CONSTRUCTION DE LA TELECOMMANDE

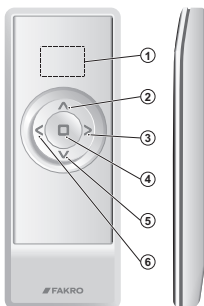

- ① L'affichage
- ② Le bouton de navigation – HAUT
- ③ Le bouton de navigation – DROITE
- ④ Le bouton d'arrêt, de confirmation – STOP
- ⑤ Le bouton de navigation, de commande – BAS
- ⑥ Le bouton de navigation – GAUCHE

PREPARATION DE LA TELECOMMANDE



- Ouvrez la trappe de batterie en la glissant vers le bas.
- Enlevez le film.
- Fermez la trappe de batterie en la glissant vers le haut jusqu'à la fermeture des fermoirs.

COMMANDE

MODES DE COMMANDE



Un appuie COURT du bouton de commande (inférieur à 0,5sec) cause l'action jusqu'à la position finale.



Un appuie LONGUE du bouton de commande (inférieur à 0,5sec) cause l'action jusqu'au moment de libération du bouton.



Appuyez sur le bouton STOP pour arrêter l'action.

COMMANDE DE L'ACCESSOIRE ELECTRIQUE

La commande des accessoires électriques avec télécommande ZRH12 consiste à contrôler un groupe sélectionné des accessoires électriques. Si nous voulons commander des accessoires électrique indépendamment, il faut les attribuer aux groupes séparés.

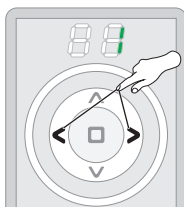

A l'aide des boutons GAUCHE/DROITE, sélectionnez le groupe à commander (groupes actifs uniquement).

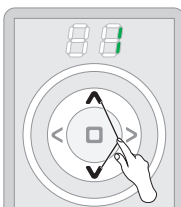

A l'aide HAUT/BAS commandez des accessoires électriques ou bien un accessoire électrique

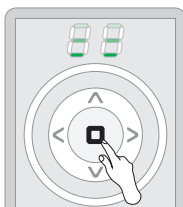

Arrêtez l'action à l'aide du bouton STOP.

MENU DE LA TELECOMMANDE

La télécommande ZRH12 dispose d'un écran caché, situé sous la paroi avant du boîtier. Grâce à cela, nous pouvons trouver la fonction voulu facilement. Ci-dessous, vous trouverez des abréviations affichées sur l'écran.

L'APPUI SUR LE BOUTON STOP + HAUT PENDANT 3S



DEMMARAGE RAPIDE/ATTRIBUTION D'UN ACCESSOIRE – attribution d'un accessoire au réseau ainsi qu'au groupe.



ASSOCIATE/ ATTRIBUTION DES ACCESSOIRES ELECTRIQUES AU GROUPE



INCLUDE/ ATTRIBUTION DES ACCESSOIRES ELECTRIQUES AU RESEAU



COPY GROUP/ COPIER LE GROUPE – copier le groupe à d'autres télécommandes du même réseau.



ASSIGN ROUTE/ASSOCIATION DES ACCESSOIRES ELECTRIQUES – le signal de commande est envoyé entre les accessoires électriques associés



LISTENING MODE/ MODE D'ECOUTE – permet de configurer à distance d'une télécommande depuis une autre télécommande



Retour au menu précédent.

L'APPUI SUR LE BOUTON STOP + BAS PENDANT 3S



LEARN MODE/ MODE D'APPRENTISSAGE – permet d'attribuer la télécommande ZRH12 au réseau comme SECONDAIRE.



DELETE NODE/SUPPRIMER L'ACCESSOIRE DU GROUPE



DELETE GROUPE/SUPPRESSION DU GROUPE – supprime entièrement le groupe choisi .



EXCLUDE/SUPPRESSION DE L'ACCESSOIRE ELECTRIQUE DU RESEAU



DEFAULT/REDEMMARAGE DE LA TELECOMMANDE – rédemmarage des paramètres de la télécommande et supprime des informations sur les accessoires et sur le réseau.



Retour au menu précédent.

ATTRIBUTION DE L'ACCESSOIRE (DEMMARAGE RAPIDE)

La fonction permet d'attribuer l'accessoire électrique au réseau Z-Wave ainsi que de l'attribuer au groupe choisi à la fois.

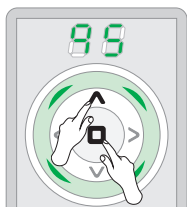

Appuyez le bouton HAUTE et STOP en même temps jusqu'au moment d'entrée dans le mode de configuration.

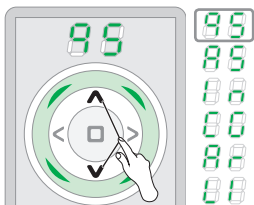

A l'aide des boutons HAUTE/BAS sélectionnez la position marquée.

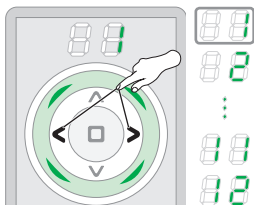

A l'aide des boutons GAUCHE/DROIT sélectionnez le groupe, auquel vous voulez attribuer l'accessoire électrique (par ex. 1).

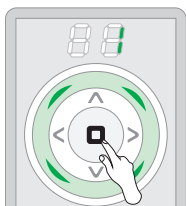

Approuvez par l'appui du bouton STOP.



Pendant 12 s, introduisez l'accessoire électrique étant attribué dans le mode de programmation*1.

*1 Le mode de programmation est atteint à l'aide du bouton de programmation sur l'accessoire attribué/supprimé. Les produits FAKRO possèdent les boutons de programmation marqués par la lettre „P”.

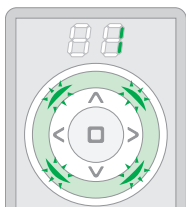

La procédure suivie correctement. L'éclairage vert clignote 1 fois.

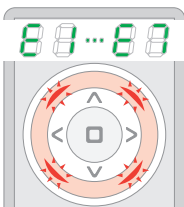

Erreur. L'éclairage rouge clignote 3 fois. Recommencez la procédure ou consultez la page 18, point 1 ou 2.

ATTRIBUTION DE L'ACCESSOIRE AU RESEAU

La fonction permet d'attribuer les accessoires électriques au réseau sans les attribuer au groupe. Après avoir suivi cette opération, il convient d'attribuer des accessoires électriques au groupe (page 7). A l'aide de la fonction **ATTRIBUTION DE L'ACCESSOIRE ELECTRIQUE**, il est possible d'attribuer des autres télécommandes secondaires.

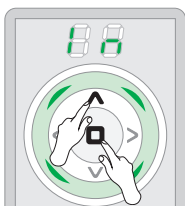

Appuyez le bouton HAUTE et STOP en même temps jusqu'au moment d'entrer dans le mode de configuration.

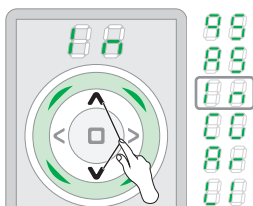

A l'aide des boutons HAUTE/BAS sélectionnez la position marquée.

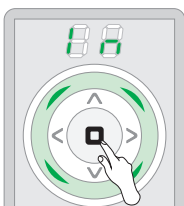

Approuvez par l'appui du bouton STOP.



Pendant 12 s, introduisez l'accessoire électrique etant attribué dans le mode de programmation*1.

Si, au lieu de l'accessoire électrique, vous attribuez une autre télécommande, démarrez sur elle la fonction **ATTRIBUTION DE LA TELECOMMANDE COMME SECONDAIRE**. La télécommande ZRH 12 – page 12. La télécommande d'un autre type – consultez son instruction.

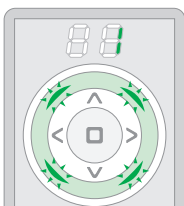

La procédure réalisée correctement. L'éclairage vert clignote 1 fois.

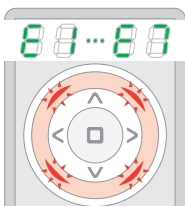

Erreur. L'éclairage rouge clignote 3 fois. Recommencez la procédure ou consultez la page 18, point 1.

ATTRIBUTION DE L'ACCESSOIRE AU GROUPE

La fonction permet d'attribuer l'accessoire électrique au 12 groupes au maximum. Les 12 accessoires électriques au maximum peuvent être attribués à chaque groupe. Seulement tels accessoires peuvent être attribués au groupe qui ont déjà attribués au réseau. Le groupe devient actif au moment d'attributions des accessoires.

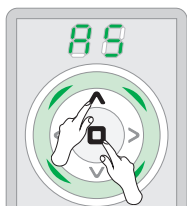

Appuyez le bouton HAUTE et STOP en même temps jusqu'au moment d'entrée dans le mode de configuration.

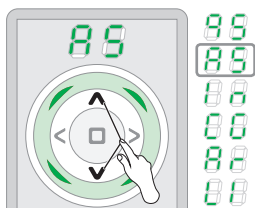

A l'aide des boutons HAUTE/BAS sélectionnez la position marquée.

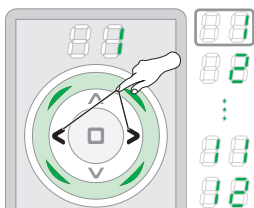

A l'aide des boutons GAUCHE//DROIT sélectionnez le groupe auquel vous voulez affilier l'accessoire. (par ex. 1).

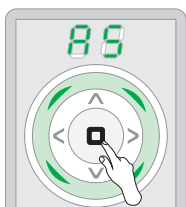

Approuvez par l'appui du bouton STOP.



Pendant 12 s, introduisez l'accessoire etant attribué dans le mode de programmation*1.

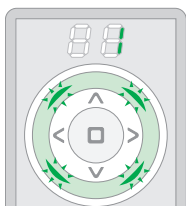

La procédure suivie correctement. L'éclairage vert clignote 1 fois.

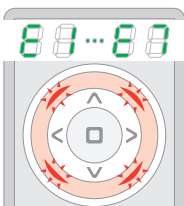

Erreur. L'éclairage rouge clignote 3 fois. Recommencez la procédure ou consultez la page 18, point 2.

SUPPRIMER L'ACCESSOIRE DU GROUPE

La fonction permet de supprimer l'accessoire électrique du group sans le supprimer du réseau Z-Wave. L'accessoire électrique peut être attribué au groupe de n'importe quelle télécommande, étant associé au même réseau.

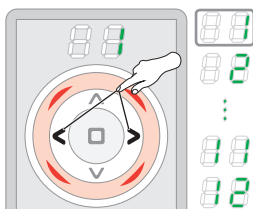

A l'aide des bouton GAUCHE/DROIT sélectionnez le groupe, duquel vous voulez supprimer l'accessoire électrique (par ex. 1).

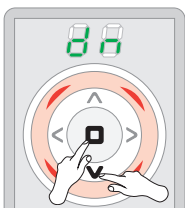

Appuyez le bouton STOP et BAS en même temps jusqu'au moment d'entrée dans le mode de configuration.

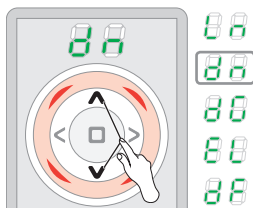

A l'aide des boutons HAUTE/BAS sélectionnez la position marquée.

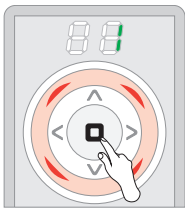

Approuvez par l'appui du bouton STOP.



Pendant 12 s, introduisez l'accessoire étant ajouté dans le mode de programmation*1.

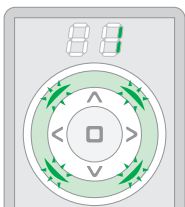

La procédure suivie correctement. L'éclairage vert clignote 1 fois.

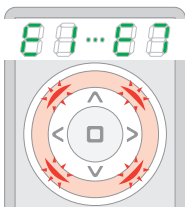

Erreur. L'éclairage rouge clignote 3 fois. Recommencez la procédure ou consultez la page 18, point 3.

SUPPRIMER LE GROUPE

La fonction permet de supprimer le groupe entier des accessoires électriques. La commande des accessoires électriques est possible après les attribution au groupe à nouveau (page 7).

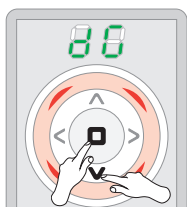

Appuyez le bouton BAS et STOP en même temps jusqu'au moment d'entrer dans le mode de configuration.

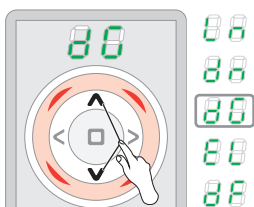

A l'aide des boutons HAUTE/BAS sélectionnez la position marquée.

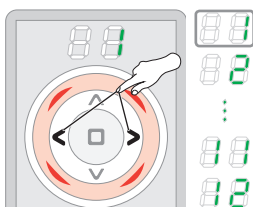

A l'aide des boutons GAUCHE/DROIT sélectionnez le groupe auquel vous voulez supprimer l'accessoire électrique (par ex. 1).

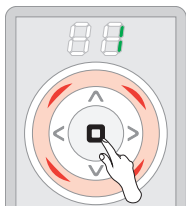

Approuvez par l'appui du bouton STOP.



2 lignes circulant cycliquement apparaissent pour quelques secondes.

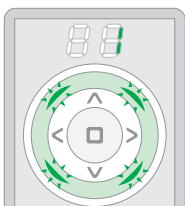

La procédure suivie correctement. L'éclairage vert clignote 1 fois.

COPIER LE GROUPE

La fonction permet de copier de groupe entier, à une autre télécommande se trouvant dans le même réseau.

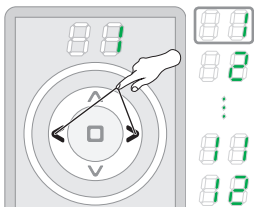

A l'aide des boutons GAUCHE/DROIT sélectionnez le groupe que vous voulez copier.

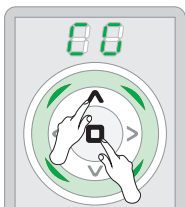

Appuyez le bouton HAUTE et STOP en même temps jusqu'au moment d'entrée dans le mode de configuration.

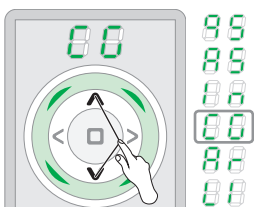

A l'aide des boutons HAUTE/DOWN sélectionnez la position marquée.

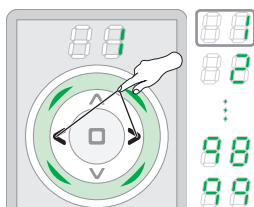

A l'aide des boutons GAUCHE/DROIT sélectionnez le groupe-cible.

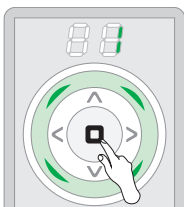

Approuvez par l'appui du bouton STOP.



En 12s faites démarrer dans la télécommande-cible MODE D'ECOUTE

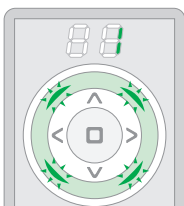

La procédure suivie correctement. L'éclairage vert clignote 1 fois.

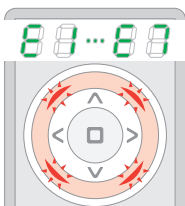

Erreur. L'éclairage rouge clignote 3 fois. Recommencez la procédure ou consultez la page 18, point 4.

SUPPRIMER L'ACCESSOIRE DU RESEAU

L'accessoire électrique peut être supprimé du réseau à l'aide des télécommande PRINCIPALES.

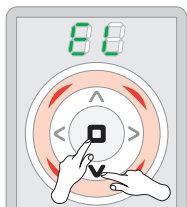

Appuyez le bouton BAS et STOP en même temps jusqu'au moment d'entrer dans le mode de configuration.

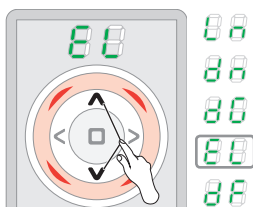

A l'aide des boutons HAUTE/BAS sélectionnez la position marquée.

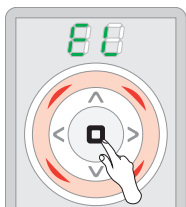

Approuvez par l'appui du bouton STOP.



Pendant 12 s, introduisez l'accessoire électrique supprimé/rédémarré dans le mode de programmation*1.

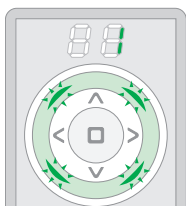

La procédure suivie correctement.
L'éclairage vert clignote 1 fois.

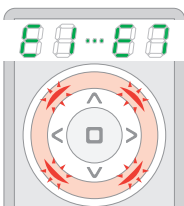

Erreur. L'éclairage rouge clignote 3 fois.
Recommencez la procédure ou consultez la page 18, point 5.

ATTRIBUTION ZRH12 COMME SECONDAIRE

La fonction permet d'attribuer la télécommande ZRH12 au réseau existant Z-Wave comme SECONDAIRE. La télécommande PRINCIPALE dans ce réseau peut être de n'importe quel type. Pour que la télécommande SECONDAIRE puisse commander des accessoires électriques, il convient de les attribuer au groupe choisi de la télécommande (page 7).

SECONDAIRE

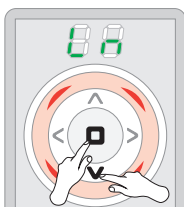

Appuyez le bouton BAS et STOP en même temps jusqu'au moment d'entrée dans le mode de configuration.

SECONDAIRE

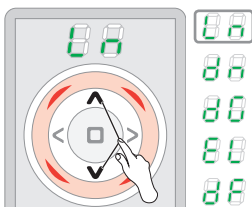

A l'aide des boutons HAUTE/BAS sélectionnez la position marquée.

SECONDAIRE

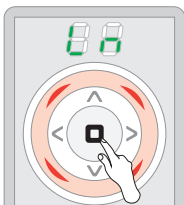

Approuvez par l'appui du bouton STOP.

SECONDAIRE



En 12s faites démarrer dans la télécommande PRINCIPALE (SUPERIEUR) la fonction ATTRIBUTION DE L'ACCESSOIRE AU RESEAU*

* La télécommande ZRH12 – page 6. La télécommande d'autre type – consulter son instruction.

SECONDAIRE

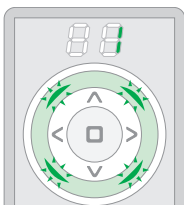

La procédure suivie correctement. L'éclairage vert clignote 1 fois.

SECONDAIRE

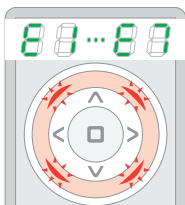

Erreur. L'éclairage rouge clignote 3 fois. Recommencez la procédure ou consultez la page 18, point 6.

LIAISON DES ACCESSOIRES ELECTRIQUES

Cette fonction permet de telle configuration étant dans 1 réseau Z-Wave que l'accessoire électrique étant commandé fait démarrer d'autres accessoires électriques. Par ex., la fenêtre possédant le détecteur de pluie peut envoyer le signal de fermeture à d'autres fenêtres, après la détection des chute de pluie. Il convient de vérifier dans les instructions des accessoires électriques, qui doivent être associés, si la fonction est accessible.

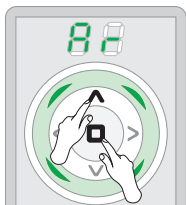

Appuyez le bouton HAUTE et STOP en même temps jusqu'au moment d'entrée dans le mode de configuration.

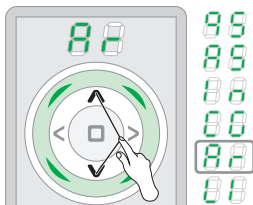

A l'aide des boutons HAUTE/BAS sélectionnez la position marquée.

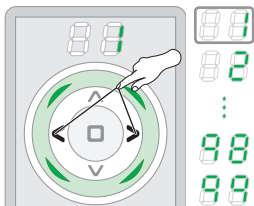

A l'aide des boutons GAUCHE/DROIT sélectionnez le groupe d'association des accessoires électriques (par ex. 1).

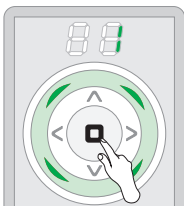

Approuvez par l'appui du bouton STOP.

i *Consultez les instructions des accessoires électriques que vous voulez associer.

COMMANDE

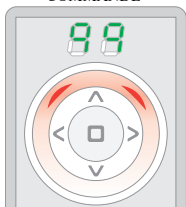

Pendant 12 s, introduisez l'accessoire électrique qui doit être manié par d'autre accessoire dans le mode de programmation*1.

COMMANDANT



Pendant 12 s, introduisez l'accessoire qui doit être manié par d'autre accessoire dans le mode de programmation*1.

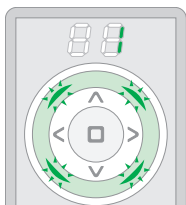

La procédure suivie correctement. L'éclairage vert clignote 1 fois.

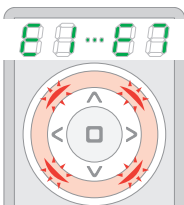

Erreur. L'éclairage rouge clignote 3 fois. Recommencez la procédure ou consultez la page 18, point 7.

REDEMARRAGE DE LA TELECOMMANDE

REDEMARRAGE DE LA TELECOMMANDE PRINCIPALE – supprime toutes les informations sur les réseaux, groupes etc. La commande des accessoires électriques n'est que possible après la suppression de tous les accessoires (page 11) et les attribution (page 5 ou 6 et 7).

REDEMARRAGE DE LA TELECOMMANDE SECONDAIRE – efface toutes les informations. La commande des accessoires électriques n'est que possible après l'attribution la télécommande secondaire au réseau (page 12) et l'attribution des accessoires électriques aux groupes (page 7).

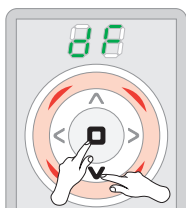

Appuyez le bouton BAS et STOP en même temps jusqu'au moment d'entrer dans le mode de configuration.

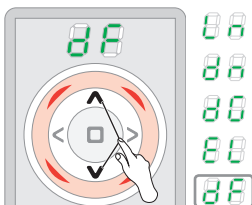

A l'aide des boutons HAUTE/BAS sélectionnez la position marquée.

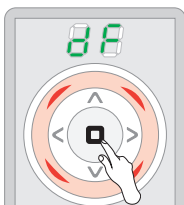

Approuvez par l'appui du bouton STOP.

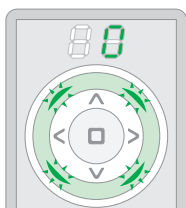

La procédure suivie correctement. L'éclairage vert clignote 1 fois.

i Fonction avancée

La télécommande introduite dans le mode d'écoute permet la commande à distance au niveau d'un autre contrôleur, par ex. Gateway Z-Wave. La délivrance de la fonction de transmission*2 – page 16.

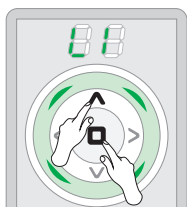

Appuyez le bouton STOP et HAUTE en même temps jusqu'au moment d'entrée dans le mode de configuration.

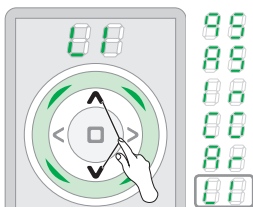

A l'aide des boutons HAUTEBAS sélectionnez la position marquée.

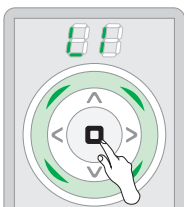

Approuvez par l'appui du bouton STOP.

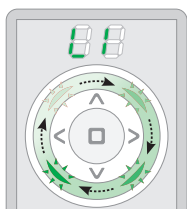

La télécommande passe au mode d'écoute. Les diodes vertes clignotent tour à tour comme dans le sens horaire. La télécommande reste dans le mode d'écoute après 30s à partir de la fin de transmission de données.

INSTALLATION POIGNEE DE LA TELECOMMANDE

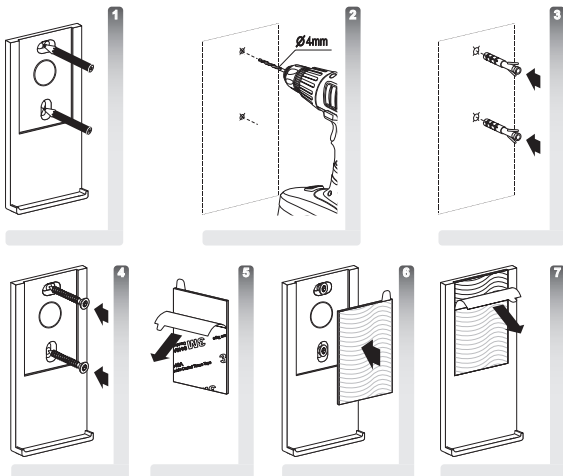

INFORMATIONS SUPPLEMENTAIRES

*1 – mode de programmation

Le mode de programmation est atteint à l'aide du bouton de programmation sur l'accessoire étant attribué/supprimé. Les produits FAKRO possède des boutons de programmation marqués par la lettre „P”

*2 – fonction de transmission

La fonction n'est qu'accessible dans les télécommandes avec la possibilité permettant de la transmission à distance des changements dans les paramètres de la télécommande d'écoute. Chaque télécommande de ce type peut avoir le nom séparée de ces fonctions.

CODES D'INFORMATION



Manque de portée de fonctionnement, manque d'appui sur le bouton de fonctionnement.



Le niveau faible des batteries de la télécommande.



La sortie automatique du menu.



L'arrêt de la procédure (à l'aide du bouton arrêt)



Le groupe, auquel nous voulons attribuer des accessoires électriques, est complet.



Il est impossible de vérifier le niveau des batteries si il y a plus d'un accessoire dans le groupe. L'accessoire ne dispose pas de batteries.



Le groupe est vide.



L'ETAT D'AVERTISSEMENT: le niveau faible des batteries, après le clique sur le n'importe quel bouton, cela veut dire après *un réveil de la télécommande*, le symbole allume en 2 s. L'accessoire peut être toujours commandé.

L'ETAT CRITIQUE: le niveau critiquelement faible, le symbole allume en 2s, de plus l'éclairage rouge clignote rapidement en 2s. L'accessoire électrique ne peut pas être commandé.

CHANGEMENT DES PARAMETRES DE L'ACCESSOIRE SOLAIRE

PARAMETRES BASIQUES

Tenez le bouton STOP pendant 3s. Le premier ensemble de paramètres apparaît. A l'aide des boutons HAUTE/BVAS sélectionnez le paramètre, entrez avec le bouton STOP, à l'aide des boutons GAUCHE/DROIT changez une valeur de paramètre.



Reglage du temps, après lequel le store travaille dans le mode semi-automatique et automatique entre 3 et 10 min.



Reglage de la sensibilité à l'ensoleillement du store dans le mode semi-automatique et automatique entre 1 et 99.



Changement du mode de travail (A0 – Manuel), (A1 – Semi-Automatique) ou (A2 – Automatique).

PARAMETRES AVANCES

Tenez le bouton STOP pendant 6s. Le deuxième ensemble de paramètres apparaît. A l'aide des boutons HAUTE/BAS sélectionnez le paramètre, entrez avec le bouton STOP, à l'aide des boutons GAUCHE/DROIT changez une valeur de paramètre.



Vérification le niveau de batterie (à moins que l'accessoire électrique l'ait).



Le changement du paramètre/La demande sur la valeur de paramètre.



La changement du valeur de paramètre.

Afin de changer le valeur de paramètre, il convient de choisir le paramètre CP, ensuite à l'aide des boutons HAUTE/BAS passer à l'option changement du valeur de paramètre Cd. Après avoir choisi la valeur voulue, approuver à l'aide du bouton STOP.

PROBLEMES

1. L'attribution de l'accessoire au réseau Z-Wave n'est pas possible.

CAUSE	SOLUTION
L'accessoire est attribué à un autre réseau Z-Wave.	SUPPRIMER L'ACCESSOIRE DU RESEAU (page 11).
le bouton de programmation n'est pas appuyé.	Appuyez le bouton de programmation pendant 2s.
Le delais d'appuie de bouton de programmation sur le dispositif est trop longue.	Appuyez le bouton de programmation pendant la periode inférieure à 12s.
Le contrôleur est attribué au réseau comme SECONDAIRE (SECONDARY)	Seulement le contrôleur PRINCIPALE (PRIMARY) peut attribuer et supprimer les accessoires.

2. L'accessoire ne peut pas être attribué au groupe choisi.

CAUSE	SOLUTION
Le groupe est complet (le point à coté du numéro de groupe, par ex. „1.”	Attribuez l'accessoire à un autre groupe.
le bouton de programmation n'est pas appuyé.	Appuyez le bouton de programmation en 2s.
Le delais d'attente le clique sur le bouton de programmation sur l'accessoire électrique est trop longue.	Appuyez le bouton de programmation pendant la periode inférieure à 12s.

3. L'accessoire électrique ne peut pas être supprimé du groupe.

CAUSE	SOLUTION
Le bouton de programmation n'est pas appuyé.	Appuyez le bouton de programmation en 2s.
Le delais d'attente le clique sur le bouton de programmation sur le dispositif est trop longue.	Appuyez le bouton de programmation pendant la periode inférieure à 12s.

4. Le groupe ne peut pas être copié.

CAUSE	SOLUTION
Le temps d'attente la démarrage la fontion LE MODE D'APPRENTISSAGE sur le contrôleur -cible est trop longue.	Démarrez la fontion LE MODE D'APPRENTISSAGE sur le contrôleur-cible pendant la période inférieure à 12s.

5. Le dispositif ne peut pas être enlevé du réseau.

CAUSE	SOLUTION
Le bouton de programmation n'est pas appuyé.	Appuyez le bouton de programmation en 2s.
Le temps d'attente le clique sur le bouton de programmation sur le dispositif est trop longue.	Appuyez le bouton de programmation pendant la periode inférieure à 12s.
Le contrôleur est attribué au réseau comme SECONDAIRE (SECONDARY)	Seulement le contrôleur PRINCIPALE (PRIMARY) peut attribuer et supprimer les accessoires

6. La télécommande ZRH12 ne peut pas être attribué comme SECONDARY (SECONDAIRE)

CAUSE

L'accessoire électrique étant attribué est associé à un autre réseau Z-Wave.

Le délai trop long pour démarrage ATTRIBUEZ L'ACCESSOIRE sur le contrôleur PRINCIPALE

SOLUTION

Remettez le contrôleur étant attribué aux paramètres d'usine.

Démarrez la fonction ATTRIBUER L'ACCESSOIRE ELECTRIQUE dans le contrôleur PRINCIPAL pendant la période inférieure à 12s.

7. Les accessoires électriques ne peuvent pas être associés.

CAUSE

Les dispositifs ont été associés dans l'ordre inverse.

Le délai d'appui sur le bouton de programmation sur l'accessoire électrique est trop long.

SOLUTION

Réinitialisez la procédure en gardant l'ordre correct d'attribution des accessoires électriques.

Appuyez le bouton de programmation pendant la période inférieure à 99s.

8. Le souci avec la portée de fonctionnement.

CAUSE

La distance entre les accessoires électriques est trop grande ou manque d'alimentation.

SOLUTION

Vérifiez si l'accessoire, que vous voulez commander est branché à la source d'alimentation. Vous pouvez le faire en utilisant le bouton de commande manuelle.

GARANTIE

Le fabricant garantit le bon fonctionnement de ce dispositif. Il s'engage également à réparer ou échanger le dispositif endommagé si son endommagement résulte des vices des matières premières ou de sa construction. Cette garantie est valable 24 mois à partir de la date d'achat dans le respect des conditions suivantes:

- L'installation a été réalisée selon les indications du fabricant.
- Les sceaux n'ont pas été endommagés et les changements dans la construction n'ont pas été introduites.
- Le dispositif a été usagé selon sa destination et dans le respect de son mode d'emploi.
- L'endommagement ne résulte pas d'une installation électrique défectueuse ou des intempéries.
- Le fabricant n'est pas responsable des endommagements mécaniques ni ceux résultants de sa mauvaise utilisation.

En cas de panne le dispositif doit être livré avec sa Carte de Garantie. Les vices découverts durant la période de la garantie seront réparés gratuitement dans un délai qui ne dépasse pas 14 jours ouvrables à partir de la date de la réception de ce dispositif. Les réparations dans le cadre de la garantie et après son expiration sont réalisées par le fabricant FAKRO.

Certificat de qualité

Accessoire

Modèle

Numéro de série

Vendeur

Adresse

Date d'achat

La signature (cachet) de l'installateur

Fakro Sp. z o.o.
ul. Węgierska 144A, 33-300 Nowy Sącz, PL
tel. +48 18 4440444, fax +48 18 4440333
www.fakro.com