

PROFILÉS DE DÉPART EN ALUMINIUM

90602-91022

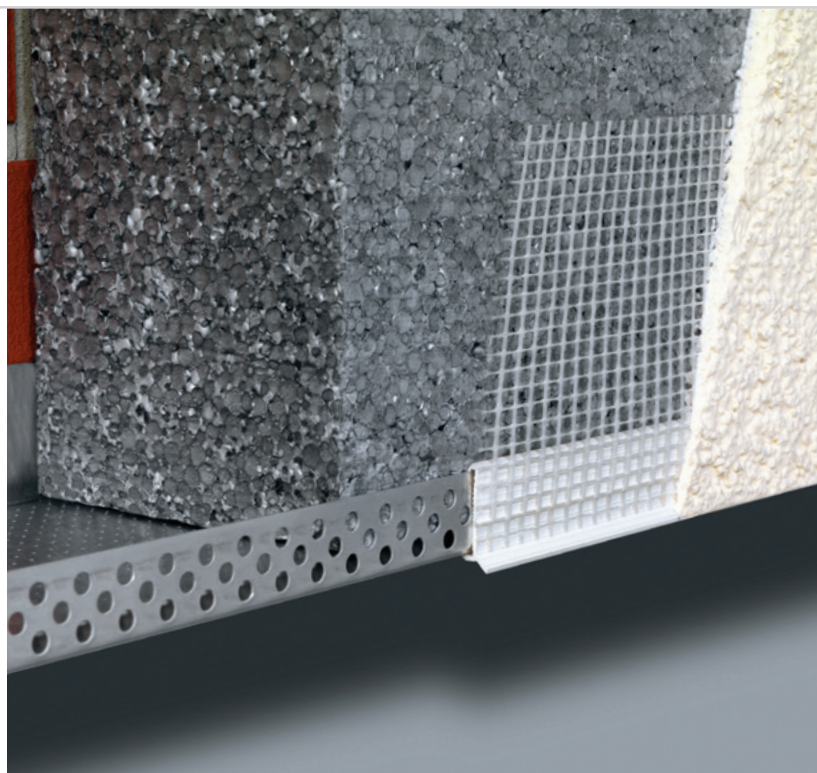
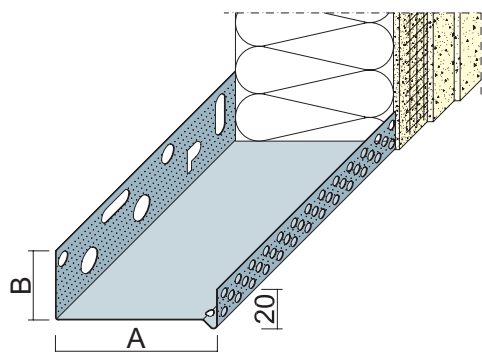

90602 - 91020

Profilés de départ aluminium.

Dimensions > 220 mm, nous consulter.

Détails

Réf.	Longueurs (cm)	Unités/botte	Épaisseur d'isolant (mm)	B (mm)	Matières	Remarques
90602	250	10	20	35	Aluminium	
90603	250	10	30	35	Aluminium	
90804	250	10	40	35	Aluminium	
90805	250	10	50	35	Aluminium	
90806	250	10	60	35	Aluminium	
90807	250	10	70	35	Aluminium	
90808	250	10	80	35	Aluminium	
90809	250	10	90	35	Aluminium	
91010	250	10	100	35	Aluminium	
91011	250	6	110	45	Aluminium	
91012	250	6	120	45	Aluminium	
91013	250	6	130	45	Aluminium	
91014	250	6	140	45	Aluminium	
91015	250	6	150	45	Aluminium	
91016	250	6	160	45	Aluminium	
91017	250	6	170	45	Aluminium	
91018	250	6	180	45	Aluminium	
91019	250	6	190	45	Aluminium	
91020	250	6	200	45	Aluminium	
91021	250	6	210	45	Aluminium	
91022	250	6	220 ¹⁾	45	Aluminium	

¹⁾ Pour toute dimension supérieure à 220mm, nous consulter.

PROFILÉS GOUTTE D'EAU SUR RAIL DE DÉPART EN PVC

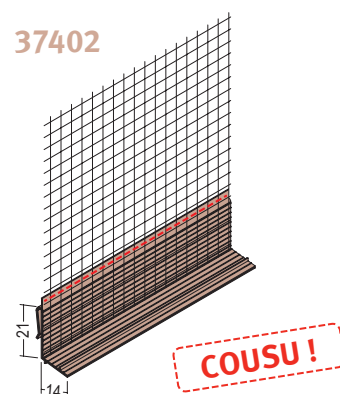
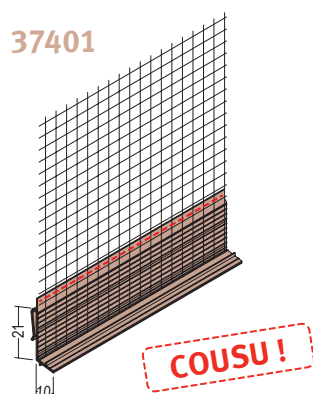
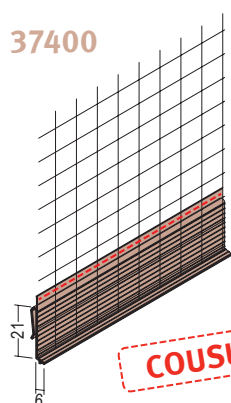
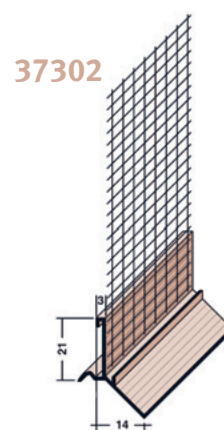
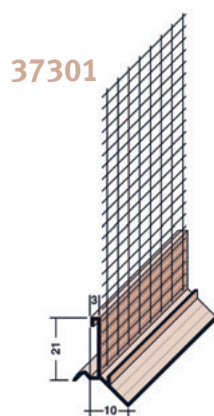
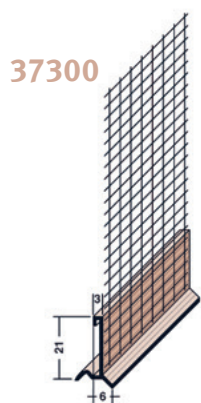

37300/37301/37302 Profilés à clipser, en PVC pré-entoilé avec repère d'épaisseur d'enduit. Se clipse sur le profilé de départ.

37400/37401/37402 Profilés à épingle, en PVC pré-entoilé avec repère d'épaisseur d'enduit. S'épingle sur le profilé de départ.

Détails

Réf.	Longueurs (cm)	Unités/botte	Épaisseurs d'enduit (mm)	Matières	Remarques
37300	250	15	6	PVC pré-entoilé	
37301	250	15	10	PVC pré-entoilé	
37302	250	15	14	PVC pré-entoilé	
37400	250	15	6	PVC pré-entoilé ¹⁾	
37401	250	15	10	PVC pré-entoilé ¹⁾	
37402	250	15	14	PVC pré-entoilé ¹⁾	

¹⁾ Fibre de verre cousue au profilé, pour un meilleur maintien.

PROTEKTOR - LE RAIL PVC ADAPTABLE

UNE SOLUTION RATIONNELLE POUR L'I.T.E.

Gamme couvrant une large plage d'épaisseurs d'isolants.

Répondant aux différents types d'enduits, (organique et hydraulique).

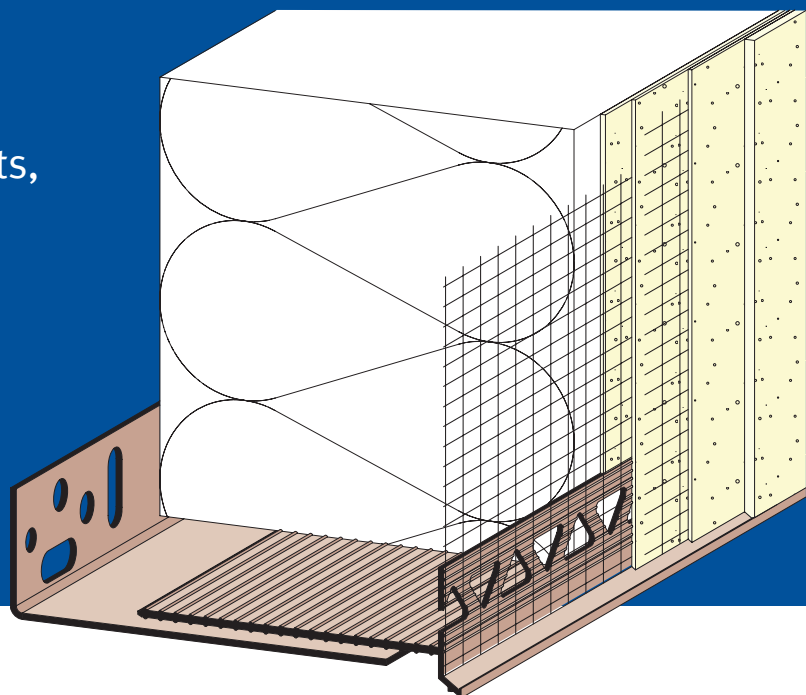

■ **Gestion de stock simplifiée.**

■ **Disponibilité immédiate :**

Démarrage chantier immédiat, pas de blocage en cours de chantier.

■ **Confort et rapidité de mise en œuvre :**

Pose simple et aisée, par un seul compagnon.

■ **Finition soignée :**

Repères d'épaisseurs d'enduit.

■ **Adapté aux critères des constructions BBC.**

Rails adaptables

Réf.	Largeur profilé en L Cote A (mm)	Chevauchement Cote B (mm)	Isolant (cm)	Épaisseurs d'enduit (mm)	Aperçu
37515 + 37501	100	40 minimum	100 à 160	6	
37516 + 37502	120	-	120 à 200	6	
37518 + 37502	160	-	160 à 240	6	

PROTEKTOR SAS

ZAE des Portes de la Forêt
43 allée du Clos des Charmes
77090 Collégien

tél. +33 [0] 1 60 33 25 20
fax. +33 [0] 1 60 33 06 56
info@protektor-fr.com
www.protektor.fr



L'EXCELLENCE
A SON PROFILÉ

PROFILÉS DE DÉPART ADAPTABLES EN PVC

37500
37501
37502
37503
37506

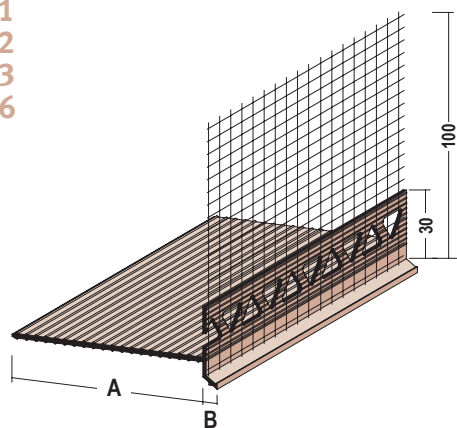

Rails PVC adaptable

37515
37516
37518

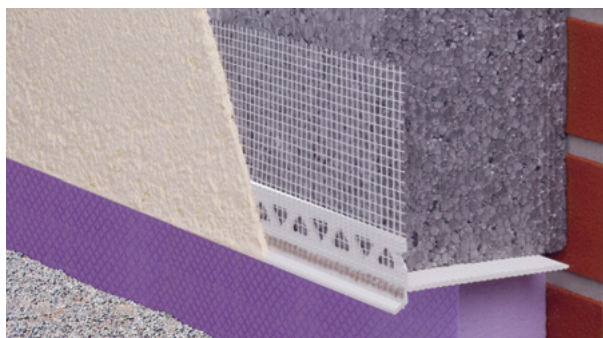
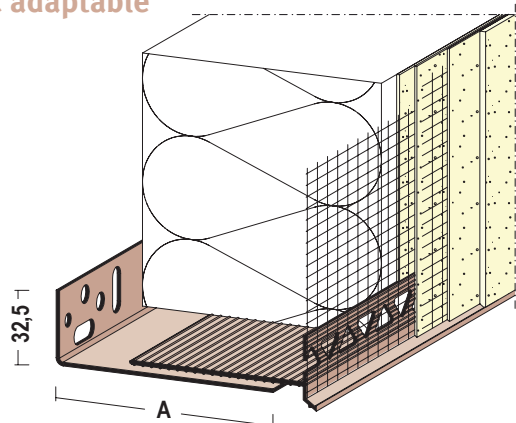

Plage de réglage - Rail adaptable

Réf.	Épaisseurs d'isolant	Épaisseurs d'enduit
37515 + 37501	de 100 à 160 mm	6 mm
37516 + 37502	de 120 à 200 mm	6 mm
37518 + 37502	de 160 à 240 mm	6 mm

37500 – 37506

Profilés pour jonction horizontale entre isolants de différentes épaisseurs ou nez de rail de départ adaptable, en PVC pré-entoilé avec repère d'épaisseur d'enduit.

37515/37516/37518

Profilés contre mur pour rail de départ adaptable, en PVC.

Détails

Réf.	Longueurs (cm)	Unités/botte	A (mm)	B (mm)	Matières	Largeurs trame (mm)	Remarques
37500	200	15	80	6	PVC pré-entoilé	100	
37501	200	15	100	6	PVC pré-entoilé	100	
37502	200	15	120	6	PVC pré-entoilé	100	
37503	200	10	80	10	PVC pré-entoilé	100	
37506	200	10	80	14	PVC pré-entoilé	100	
37515	200	15	100	-	PVC	-	
37516	200	15	120	-	PVC	-	
37518	200	15	160	-	PVC	-	

ACCESSOIRES POUR PROFILÉS DE DÉPART EN PVC PROFILÉS DE DÉPART ADAPTABLES EN ALUMINIUM

3757

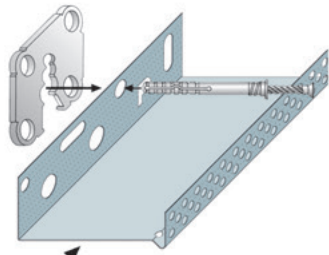

3756



9141

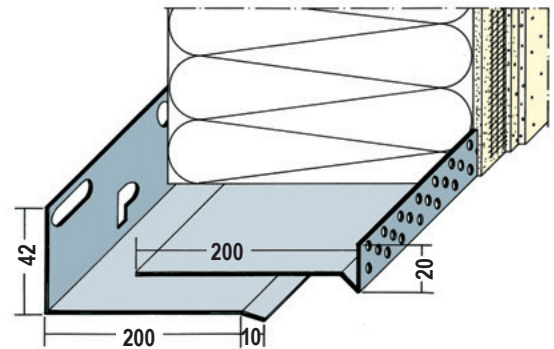

3756

Raccord de jonction en PVC pour profilé de départ.

3757

Kit de montage composé de 50 éléments de compensation (3 mm), de 75 chevilles (6 x 60 mm) et de 10 raccords (3756), pour les profilés de départ.

9141

Profilé de départ adaptable en aluminium, pour isolant compris entre 200 et 300 mm..

Details

Réf.	Longueurs (cm)	Unités/sachet	Épaisseurs d'enduit (mm)	Matières	Remarques
3756 3757	3	100 Kit		PVC blanc	Éléments de liaison Kit de montage composé de 50 éléments de compensation, de 75 chevilles et de 10 raccords (3756)
Réf.	Longueurs (cm)	Unités/botte	Plage de réglage (mm)	Matières	Remarques
9141	250	20	200-300	Aluminium	