



Eurotec[®]

**PROGAMME TERRASSES
ET JARDINS 2019**

20
ANS de
qualité

Les systèmes de fixation innovants pour les réalisations modernes en bois dans le jardin, les parcs et les espaces verts.





Construction de terrasses et de jardins

Conseils de traitement pour terrasses	4 - 7
Choix des aciers pour vis en fonction de leur résistance à la corrosion	8
Vue d'ensemble des types de bois	10 - 16
Informations sur notre service	18 - 21
Accessoires pour le soubassement de terrasse	22 - 25
Système Stone Eurotec	26 - 27
Pieds de réglage Eurotec	28 - 33
Outils pour poser des dalles en pierre	34 - 37
Pied d'assise de terrasse Robusto	38 - 39
Profilés en aluminium Eurotec	40 - 57
Profilés de finition pour soubassement	58 - 69
Accessoires pour fixation invisible	70 - 82
Accessoires pour fixation visible	83 - 86
Vis pour la construction de terrasses	87 - 97
Auxiliaires pour la pose des planches de terrasse	98 - 102
Accessoires pour façades en bois	103 - 107
Éclairage de terrasse	108 - 113
Outils pour la construction bois dans le jardin	114 - 121
Linéaires de vente Eurotec	122 - 125
Conditions de vente et de livraison	126
Index	127



Notre
savoir - faire
à votre service

Soubassement pour pieds de réglage

Si vous voulez réaliser/poser une terrasse stable et durable, la qualité du sol apporte une contribution déterminante à la réussite du projet et devra donc être préparée en amont avec soin.

En l'absence de fondations, nous vous conseillons d'utiliser des pieds réglables. En principe, pour un aménagement de terrasse réalisée dans les règles de l'art, il faut un soubassement solide en terre, en gravillons, en gravier ou en dalles. Ces matériaux sont à même de supporter les charges pesant sur le sol. Avant la pose du soubassement en profilés alu ou des éléments d'ossature.

- En principe, il faut un soubassement porteur. Sur un sol meuble, il faut effectuer les préparatifs qui s'imposent.
- Délimiter la surface prévue et éliminer le terrain naturel, comme par ex. le gazon, les pierres et les mauvaises herbes.
- Supprimer la couche supérieure du sol, qui renferme, outre des matières minérales, de l'humus et des organismes vivants.
- Si l'on élimine la terre végétale, il faut creuser un lit de 20 à 30 cm de profondeur. Remplir de gravier concassé ou de gravillons et comprimer chaque couche pour garantir un soubassement solide.
- Là encore, il faut prévoir une pente de 1- 2% en direction du jardin.

- Les sables et graviers purs sont déconseillés, puisqu' ils ne constituent pas une base en raison du déplacement des grains.
- Poser des dalles de béton d'env. 30 x 30 cm à distances égales pour servir de fondation.
- S'il y a des risques de vibrations ou d'impacts sur la terrasse, les plots doivent être fixes par des vis pour éviter de se déplacer.

Nous vous faisons remarquer que les consignes d'utilisation n'ont valeur que de recommandations ; elles ne constituent donc pas une notice de montage à caractère impératif.

Chaque pose a des spécifications de performances différentes dont la responsabilité incombe à l'entreprise exécutive.

Pour définir la solidité de la partie supérieure, il faut établir la charge limite de la terrasse. Ainsi, sur les voies non ouvertes à la circulation automobile, on peut se passer de couche-support, ou alors on peut en choisir une de très faible épaisseur (10 - 20 cm), pour les voies carrossables, il faut choisir de plus grosses épaisseurs de couches.

Mesurer d'abord la surface du terrain (situation, pente) et mettre des repères. Pour cela, travailler sur les côtés en débordant de 10 cm au-delà de la largeur pour stabiliser les bordures.

Une bonne terre végétale peut, au besoin, être stockée moyennant loyer pour être réutilisée ensuite pour les espaces verts ou être évacuée avec tous les déblais.

Surface plane

Après le creusement, le soubassement (en règle général un sol naturel affleurant) est égalisé à un niveau, le cas échéant amélioré (stabilisé) et compacté. La planéité de la substructure est nécessaire pour empêcher l'eau de se retrouver dans les creux et les irrégularités, ce qui peut aboutir par la suite à des affaissements de la superstructure.

• Exemple d'amélioration du soubassement

Compenser une trop forte teneur en eau par du gros gravier ou de la chaux vive, en cas de mauvaise composition granulométrique (par ex. des graviers de 8/16, 16/32) apporter les granulométries manquantes.

Couche antigel

En cas de besoin, on peut incorporer une couche antigel constituée de mélanges de gravier et de sable et de gravillons et de sable d'une granulométrie de 0/32 et présentant une épaisseur minimale de 10 cm. Après l'incorporation, procéder à l'aplanissement et au compactage de la couche. Elle sert également de couche de propreté empêchant un enfoncement de la couche-support dans le soubassement.

Couche-support

Vient ensuite la pose de la couche-support.

- Enregistrement et répartition de la charge de trafic
- Matériau : débris minéraux ou RCL de granulométries 0/32, 0/45, 0/56 Sans pourcentage à zéro, si la perméabilité à l'eau s'impose Béton minéral, par ex. sous un pavement de mosaïque ou des dallages pour forte charge

L'épaisseur de la couche-support dépend de la sollicitation escomptée. Après avoir mis en place le gravillon (facteur de compression 1,3), ce dernier est aplani, commencer par combler les zones creuses à la pelle, puis égaliser la surface à niveler au râteau.

Il faut alors respecter la pente (en règle générale, 2% sont suffisants). Pour les terrasses donnant accès au jardin, l'eau peut en règle générale être acheminée dans les plates-bandes adjacentes, selon la largeur du chemin, on peut prévoir une pente de toit. Les pentes longitudinales résultent la plupart du temps des données du terrain. Dans le cas des grosses épaisseurs de couches, le compactage a lieu en couches tous les 20 - 25 cm en plusieurs passages. Pour éviter une dissociation des gravillons, les incorporer alors que la terre est humide, puis compacter.



Conseils de traitement pour terrasses

Soubassement

Pour une terrasse en bois solide et durable, un soubassement réalisé d'une manière professionnelle est de grande importance. D'une part, il a pour tâche de supporter le revêtement de terrasse proprement dit de sorte qu'une surface plane demeure conservée également sous l'effet de charges. D'autre part, il sert à la protection constructive du bois en créant un écartement entre le sol et le revêtement de terrasse / les poutres porteuses. De cette manière, les bois ne sont exposés ni à la saturation d'eau ni à l'humidité du bois dans la zone géo-aérienne. Ces conditions, combinées avec l'emploi de types de bois non appropriés, seraient en effet un terrain favorable à la génération d'organismes destructeurs du bois.



Ci-dessous, nous aimerions vous présenter ici différentes suggestions pour la construction d'un soubassement de terrasse.

En règle fondamentale, il faut un fond solide. Cela peut être un sol tassé, des graviers ou quelque chose de similaire. Les fondations sont ensuite posées dessus. Après, les poutres porteuses sont montées sur celles-ci. Les fondations créent l'écartement nécessaire mentionné ci-dessus entre le sol et le bois, et dégagent les charges survenantes.

Voici trois exemples de réalisation de soubassements :

- 1 Une semelle filante est coulée dans le béton.
Ceci est très compliqué et exige un travail très minutieux.

- 2 Les éléments de béton sont posés dans un lit de graviers.
Ceux-ci sont relativement difficiles à transporter et à positionner.

Dans les versions 1 et 2, un problème apparaît clairement : Il faut travailler d'une manière très précise afin que les bordures supérieures des fondations soient exactement à la même hauteur. Comme cela n'est généralement pas réalisable, les poutres porteuses doivent être ultérieurement garnies par dessous. Les **écarteurs Rolfi** se prêtent particulièrement pour cela (p. 24 - 25).

- 3 **Pieds de réglage d'Eurotec**
Les pieds de réglage peuvent être placés aussi bien directement sur le support tassé que sur le béton. La réalisation compliquée de fondations et le garnissage par dessous des poutres de soubassement en vue de compenser la hauteur sont superflus. La hauteur, y compris celle de la poutre porteuse sus-jacente qui est directement reliée au pied de réglage par une bride, peut être réglée en continu.



Notre
savoir - faire
à votre service

© NATURinFORM

Conseils d'experts

Dangers lors de la construction de terrasses en bois

- Une propriété particulièrement importante du bois en relation avec la construction de terrasses est la **stabilité dimensionnelle** (également connue sous le terme « rigidité »). L'expert entend par ce terme la propriété du bois de modifier sa forme au cours de l'utilisation en se gonflant ou en se contractant. Les différents types de bois présentent des stabilités dimensionnelles différentes. Pour cette raison, le choix du type de bois exige déjà une attention particulière. Nous recommandons pour la construction de terrasses des bois présentant une stabilité dimensionnelle élevée. Certains types de bois, entre autres le **Massaranduba**, présentent une stabilité dimensionnelle extrêmement basse, pour cette raison, nous déconseillons l'utilisation de ces types de bois pour la construction de terrasses. Étant donné que, en vue absolue, le comportement de gonflement et de contraction augmente en fonction de la largeur des planches de bois, nous recommandons en outre une largeur maximale de planche de 120 mm. Vous trouverez la stabilité dimensionnelle de certains types de bois courants dans notre catalogue aux pages 10 - 16 « Vue d'ensemble des types de bois » et sur notre site Internet.
 - En règle générale, il est recommandé de choisir des planches débitées sur maille plutôt que des planches à madure, car elles possèdent des propriétés nettement meilleures du point de vue de la formation de fissures et d'éclats de bois, des mouvements de gonflement et de contraction ainsi que de la stabilité dimensionnelle, de cette sorte, elles tendent moins à se tordre et à se gondoler. Très souvent, les soi-disantes planches à madure ne se laissent pas fixer durablement d'une manière visible ou invisible. Dans de tels cas, nous ne pouvons assumer aucune garantie pour une fixation durable.
 - Une fine abrasion métallique peut déjà provoquer des **taches sombres de corrosion** sur les planches de bois. Pour cette raison, des travaux sur du métal ne devraient pas être exécutés dans l'environnement direct de la terrasse.
 - Des composants du bois peuvent causer des impuretés sur les surfaces avoisinantes ; pour cette raison, il est nécessaire de prendre des **précautions constructives**, par exemple en maintenant des écarts suffisants par rapport aux pièces de construction environnantes.
 - Comme la nature ne suit pas les directives de qualité, l'appropriation d'un bois pour la construction de terrasses ne peut pas être rendue exclusivement dépendante du type de bois. Fréquemment, des lots individuels d'un type de bois normalement sans risques causent des problèmes. Les raisons peuvent en être entre autres la **croissance hélicoïdale** et un **séchage insuffisant**.
 - Dans le cas d'un parcours en spirale des fibres de bois autour de l'axe du tronc, on parle de **croissance hélicoïdale** ; ce phénomène devient problématique dès le moment où l'humidité contenue dans le bois diffère de celle de la construction durant l'utilisation. Si cela se produit, des tensions internes se libèrent dans le bois et peuvent ainsi provoquer des gondlements des planches de terrasses. L'énergie ainsi libérée est si énorme que des systèmes de fixation, bien que construits d'une manière irréprochable, ne peuvent souvent pas y résister.
 - Chaque bois a la propriété de pouvoir absorber et dégager de l'eau. Pour l'utilisateur, cette propriété est tangible en première ligne par le gonflement et la contraction du bois. La tâche du commerce du bois est entre autres d'amener le bois dans un état de séchage convenable pour le domaine d'utilisation respectif. Si le bois est utilisé dans la construction de terrasses avec un taux d'humidité incorrect, cela peut causer des dommages déjà au bout de peu de temps.
 - Beaucoup de propriétés du bois varient fortement en fonction du tri. **C'est pourquoi il est recommandé de fixer déjà préalablement par contrat tous les critères avec votre commerçant de bois !**
 - Lors de l'achat de Bangkirai, il faut user d'une prudence particulière. En raison de la demande augmentée, il est fréquemment arrivé dans le passé que des bois de substitution d'Asie du Sud-Est ont été vendus - sciemment ou inscivement - comme Bangkirai. Très souvent, ces bois de substitution se prêtent nettement moins pour la construction de terrasses. Les conséquences en sont la formation de fissures ainsi que de fortes torsions et courbures des planches.
 - Pour garantir la durabilité de la terrasse, n'utiliser que des bois de même type. Cela veut dire partie supérieure et soubassement en mêmes matériaux.
 - **Emploi d'embouts en acier spécial**
Lors de la pose des vis, il y a toujours inévitablement une légère abrasion entre l'empreinte et l'embout. Pour les applications en extérieur ou dans les pièces humides, cette abrasion peut entraîner, surtout lorsqu'on fixe des bois riches en tanins, à colorer la surface du bois et la tête des vis. Ce phénomène est souvent attribué par erreur à la vis, même si elle est en inox. Pour éviter le risque de coloration par la rouille extérieure, il faudrait utiliser, pour la pose de vis en inox, des embouts également en inox !
- De nombreux dommages sur les constructions de terrasses peuvent être déjà évités d'avance par une expertise approfondie du bois à utiliser pour la construction. Si p. ex. l'artisan responsable remarque déjà des déformations avant le traitement des planches de terrasses, renoncer entièrement à l'emploi de ces planches.**

Choix des aciers pour vis en fonction de leur résistance à la corrosion

Pas à pas

Choisissez les vis appropriées pour votre projet en respectant les principes suivants. Lisez l'un après l'autre les trois points ci-dessous.

Le matériel adéquat est caractérisé pour les points 1 et 2 au moins par (X) ou encore mieux par X. En cas de sollicitation chimique additionnelle, le point 3 doit également coïncider.

1. Quelle est la position de la pièce de construction ? Est-elle exposée aux influences météorologiques (clôture) ou est-elle protégée (poutre de plafond) ?
2. Quel type de bois est à fixer ? S'agit-il d'un bois de construction non problématique ou d'un bois tropical riche en tanin ?
3. Existe-t-il sur place des sollicitations additionnelles favorisant la corrosion ? Lieu de construction à proximité de la mer ? Industrie lourde, etc. ?

Exemple : fixation d'une façade en bois de pin d'Oregon

1. Classe d'utilisation = 3, car exposition aux influences météorologiques. Façade = exigences optiques. → au moins C1
 2. Pin d'Oregon → au moins C1, un A2 ou un A4 est cependant à favoriser
 3. Ce point est tenu hors de considération, car il n'existe pas d'autre sollicitation externe.
- Choix : un C1 est possible, un A2 ou un A4 est cependant à favoriser.

groupe d'acier	acier au carbone		acier non oxydant, martensitique	acier non oxydant, austénitique	
	galvanisé	revêtement spécial	C1; acier inoxydable durci	acier inoxydable A2	acier inoxydable A4
exemples de produit	Panelwistec bleu / jaune Hobotec bleu / jaune	Panelwistec 1000 Topduo	Terrassotec acier inoxydable durci Hapatec	Terrassotec V2A	Terrassotec V4A Hapatec Heli
1. Position de la pièce de construction ?					
Cl. d'util. 1 ^{a)}	X	X	X	X	X
Cl. d'util. 2 ^{a)}	X	X	X	X	X
Cl. d'util. 3 ^{a)}	-	(X) ^{b)}	X	X	X
2. Quel bois? ^{d)}					
Bois de construction, matériaux de bois ^{d)}	X	X	X	X	X
Hêtre (hêtre rouge)	X	X	X	X	X
Pin d'oregon	-	-	(X) ^{e)}	X	X
Épicéa	X	X	X	X	X
Pin	X	X	X	X	X
Mélèze	-	-	(X) ^{e)}	X	X
Bois résineux, imprégné en autoclave	(X) ^{b)}	(X) ^{b)}	(X) ^{b)}	(X) ^{b)}	X
Cèdre rouge	-	-	-	(X) ^{f)}	X
Sapin	X	X	X	X	X
Thermobois de résineux	-	-	-	(X) ^{f)}	X
Abachi	-	-	-	(X) ^{f)}	X
Afzelia, Doussié	-	-	-	(X) ^{f)}	X
Azobé, Bongossi	-	-	-	-	X
Bangkirai, Balau	-	-	(X) ^{e)}	X	X
Bilinga	-	-	-	(X) ^{f)}	X
Courbaril, Jatobé	-	-	-	-	X
Cumarú	-	-	-	(X) ^{f)}	X
Châtaignier	-	-	-	-	X
Chêne	-	-	-	-	X
Eukalyptus	-	-	-	-	X
Garapa	-	-	-	-	X
Ipé	-	-	(X) ^{e)}	X	X
Iroko	-	-	(X) ^{e)}	X	X
Itaúba	-	-	-	-	X
Kosipo	-	-	-	-	X
Massaranduba	-	-	-	-	X
Merbau	-	-	-	-	X
Robinie	-	-	-	-	X
Bois thermique à partir de bois feuillu	-	-	-	(X) ^{f)}	X
3. Sollicitation chimique additionnelle ?					
condensation constante ^{g)}	-	-	-	(X) ^{b)}	X
sollicitation par sel ^{h)}	-	-	-	(X) ^{b)}	X
milieux agressifs ^{k)}	-	-	-	-	(X) ^{m)}
milieux chlorés ^{l)}	-	-	-	-	-

a) Classes d'utilisation selon DIN 1052:2008 et EN 1995:2008. Cl. d'util. 1 : Pièces de construction dans constructions fermées de tous les côtés et partiellement chauffées. Cl. d'util. 2 : Pièces de construction dans constructions abritées, ouvertes, sans exposition directe aux influences météorologiques. Cl. d'util. 3 : Constructions exposées directement aux influences météorologiques.
 b) À recommander uniquement pour des points de fixation d'importance secondaire ou pour des objets temporaires, s'il n'existe pas de sollicitations optiques.
 c) Il est recommandé d'effectuer généralement un forage préalable et le cas échéant un enfoncement préalable dans le cas de bois durs. Lors de la construction de terrasses et de façades, ceci s'applique également pour les bois résineux.
 d) Non traités : épicéa, sapin, pin. Bois en couches laminées, bois massif de construction[®], bois de placage, bois massif etc., contreplaqué, OSB, panneaux de fibres, panneaux de fibres au ciment et au plâtre, etc.
 e) Selon notre expérience, il n'existe pas de problèmes de corrosion ou de décoloration du bois lors de l'utilisation de ce bois et de C1. En fonction de l'origine du bois, cela ne peut cependant pas être entièrement exclu. Renseignez-vous auprès de votre commerçant de bois.

f) L'emploi de A4 est recommandé. Veuillez également vous informer auprès de votre commerçant de bois.
 g) Condensation ininterrompue d'une atmosphère de vapeur d'eau avec uniquement de faibles impuretés.
 h) Pièces de construction à proximité de rues fortement touchées par les services de déneigement, à proximité de côtes, en installations industrielles offshore ou autres.
 k) P. ex. pièces de construction en tunnels routiers, en porcheries ou dans d'autres milieux agressifs présentant éventuellement une haute humidité atmosphérique additionnelle.
 l) Pièces de construction en piscines couvertes ou dans d'autres milieux chlorés.
 m) Vérifier l'emploi pour chaque cas individuel.

Cette vue d'ensemble ne peut pas considérer tous les cas d'utilisation. Dans des cas individuels, des matériaux peuvent être affectés à des conditions ambiantes plus défavorables.

Terrasses en bois

En raison des problèmes survenant constamment lors de l'utilisation de bois durs / bois tropicaux, nous attirons votre attention sur quelques directives fondamentales de traitement qui sont absolument à observer. Généralement, nous renvoyons aux recommandations de votre distributeur de bois, car il peut se produire au sein d'un même assortiment, notamment chez les bois tropicaux, d'extrêmes fluctuations dans les propriétés du bois. Justement le bois Bangkirai souvent utilisé peut présenter des caractéristiques très différentes, car ces propriétés dépendent dans une forte mesure de l'origine individuelle. Si la variété des propriétés du bois reste inconsiderée au sein d'un même assortiment, ceci peut mener entre autre à divers problèmes relatifs à la rupture des vis.

Les bois Bangkirai ou d'autres bois durs / bois tropicaux peuvent, lors d'une largeur de 140 mm, se gondoler ou se contracter jusqu'à 7 mm en fonction de l'humidité du bois. Dans le cas d'un vissage direct dans le soubassement à travers les planches, il est recommandé d'utiliser une paire de vis. Si la planche est alors fixée directement sur le soubassement et que la planche travaille de 3,5 mm à partir du milieu, ceci mène dans quelques cas à un tranchage des vis. Le bois dur / bois tropical ne laisse à la vis aucune possibilité d'absorber le mouvement, car il ne peut guère être comprimé en raison de sa haute densité.

Bien que les vis pour terrasses / pour la construction en bois présentent un angle de pliage correspondant, les bois durs posés directement l'un sur l'autre agissent comme des modules de tranchage qui, lors d'un gondolage ou d'une contraction du bois, tranchent les vis. (par demi-largeur de planche = 3,5 mm de décalage = cela correspond approximativement au diamètre intérieur d'une vis à filetage de 5 mm devant être utilisée du moins pour les bois tropicaux.)



En cas de bois problématiques, il est toujours recommandé de procéder à un forage préalable des poutres. Ce sont notamment les bois durs / bois tropicaux, mais aussi quelques résineux tendant facilement au déchirement, tels que le pin d'Oregon. Un forage préalable empêche un déchirement des poutres. Lors d'écartements en bordure, veiller à observer un écartement d'au moins 6 cm de l'extrémité de la planche.
(Remarque : En raison de leur propre tension très élevée, les planches peuvent également se rompre après coup aux extrémités et à l'intérieur des planches. Ceci vaut également pour les bois traités thermiquement).

Il faudrait en déduire éventuellement un vissage au milieu de la planche. Malheureusement, les bois tropicaux ont une propre tension extrêmement élevée qui mène à ce que les planches se déforment (se tordent), ce qui nécessite dans la plupart des cas un vissage par deux vis.

Cependant, il est très utile de placer un écarteur (p. ex. un liteau d'écartement ou un patin pour terrasse) entre le soubassement et la planche de terrasse. Ainsi, les vis ont la possibilité de se plier en direction du bois travaillant. Le risque de tranchage est nettement réduit. En outre, grâce à cet écartement, le bois est protégé contre la saturation d'eau aux points de superposition. Le processus de vieillissement est considérablement réduit.

Par ailleurs, une faute fréquente est d'avoir des entraxes de soubassement trop grands. Les résultats les plus constants sont atteints lorsque cet écartement et ainsi l'écartement des vis dans le sens longitudinal des planches est de 60 cm au maximum.

Nous vous faisons remarquer que les conseils de traitement nommés représentent uniquement des recommandations et ne sont pas des instructions de montage fermes. Pour chaque montage, il existe des exigences de prestations différentes, p. ex. les prescriptions de construction locales dont l'artisan installateur est responsable.

»Un autre service gratuit d'Eurotec«

Sur notre page d'accueil, zone service, nous vous tenons constamment au courant grâce à de nouveaux clips vidéo !

Consultez-nous donc sur www.eurotec.team/fr



Vue d'ensemble des types de bois*

*Les planches de terrasse en bois massif ne font pas partie de notre gamme de production. Cette brève vue d'ensemble représente une aide de planification. Pour d'autres types de bois, voir www.eurotec.team

Une terrasse en bois s'intègre partout. Que ce soit à l'état naturel, grisante ou traitée à l'aide de produits d'entretien: elle confère un sentiment de proximité de la nature ou de chic urbain, mais en tout cas un sentiment de bien-être.

Pour une construction de terrasse de longue vie et exigeant peu de maintenance, ce sont avant tout une bonne planification et un montage dans les règles de l'art qui sont indispensables à côté d'un système de fixation approprié. Les bois ne sont pas tous identiques : À côté de l'esthétique et du prix, il est recommandé de peser le pour et le contre des propriétés technologiques. Un bois présentant une durabilité très élevée et un aspect d'une beauté frappante pourrait par exemple ne disposer que d'une stabilité moyenne et ne s'approprierait pas pour un fixation indirect invisible.

Cette vue d'ensemble des types de bois pour terrasses les plus courants entend vous être utile lors de vos considérations.

Veillez observer impérativement nos remarques concernant « les risques lors de la construction de terrasses en bois » à la page 7.



Glossaire

- Module E (module d'élasticité) - Résistance d'un matériau à une déformation élastique. Plus le module E d'un matériau est élevé, plus la pièce de construction est rigide. Cette vue d'ensemble indique le module E parallèlement à la fibre.
- Classe de durabilité - Indication de la durabilité naturelle du bois de cœur envers les champignons, de 1 - très durable à 5 - non durable
- Stabilité (stabilité dimensionnelle) - Propriété d'un bois de ne pas se gondoler/se fêler, etc. par gonflement/contraction.

Thermopin (*Pinus sylvestris*)

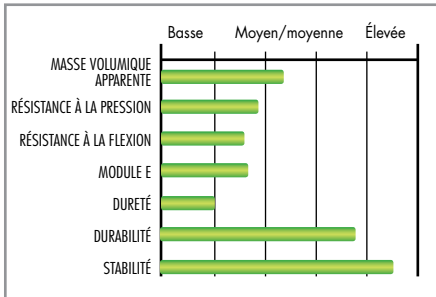

- + durabilité élevée
- + pas de sortie de résine
- + degré faible de gonflement et de retrait
- + substitut de bois tropical
- + très bonne stabilité
- + provenant en majeure partie de la gestion forestière durable

- effritement de la surface à la suite du traitement thermique
- non pour applications importantes du point de vue statique
- dureté moyenne

Données générales :

- **Origine** : Europe, de l'Est jusqu'en Sibérie
- **Couleur** : à la suite du traitement thermique brun homogène à brun foncé, devient grisâtre comme les bois non traités
- **Classe de durabilité** : à la suite du traitement thermique 1-3 (non traité 3-4)
- **Propriétés** : gondolage et contraction minimales, très bonne stabilité. À la suite du traitement thermique réduction de la solidité et de l'élasticité, effritement de la surface. Texture riche en contrastes.

Utilisation :

Construction de terrasse, en partie substitut de bois tropical, ne pas utiliser en cas d'applications importantes au point de vue statique

Conseils de traitement :

- Écartement de poutres de soubassement : maximum 50 cm
- Largeur de joint entre les planches individuelles : 6 à 8 mm
- Écartement aux extrémités de joint : 3 à 4 mm

Recommandation de fixation :

Pour le patin pour terrasse, utiliser la vis Thermofix avec pointe de forage (effritement de la surface !).
Pour la fixation directe, Terrassotec A4 5,5 mm, Hapatec Heli A4 5,0 mm ou vis de forage pour profilés A4 5,5 mm pour profilés en aluminium Eurotec. Forage préalable avec Drillstop absolument recommandé.



Robinier, faux acacia (*Robinia pseudoacacia*)

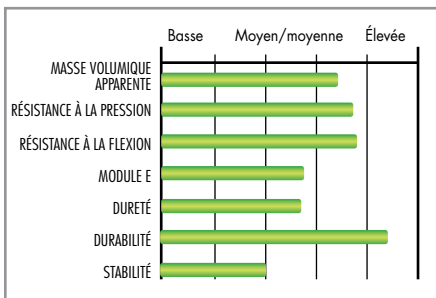

- + durabilité élevée
- + solidité élevée
- + dureté élevée
- + substitut de bois tropical
- + provenant en majeure partie de la gestion forestière durable

- stabilité moyenne

Données générales :

- **Origine** : Amérique du Nord, également cultivé en Europe depuis le 17^{ème} siècle (ne pas confondre avec l'acacia)
- **Couleur** : vert jaune à brun olive, fonçant jusqu'à brun or
- **Classe de durabilité** : 1-2, bois indigène le plus durable
- **Propriétés** : gonflement et contraction élevés, stabilité satisfaisante à moyenne, solidité et dureté élevées, texture marquante.

Utilisation :

Construction de terrasse, bois pour fenêtres, terrains de jeux, palissades, excellent bois de construction pour espaces extérieurs, en partie substitut de bois tropical.

Conseils de traitement :

- Écartement par rapport au soubassement : max. 60 cm
- Largeur de joint entre les planches individuelles : 6 à 10 mm
- Écartement entre les extrémités de joints : 3 à 4 mm

Recommandation de fixation :

Pour les bois à haute masse volumique apparente et/ou à stabilité moyenne, une fixation directe des planches est à favoriser par rapport à une fixation indirecte. Cela vaut avant tout pour les épaisseurs de planche > 25 mm. Pour la fixation directe, Terrassotec A4 5,5 mm ou vis de forage pour profilés A4 5,5 mm pour profilés en aluminium Eurotec. Forage préalable avec Drillstop absolument recommandé.



Merbau (*Intsia spp.*)

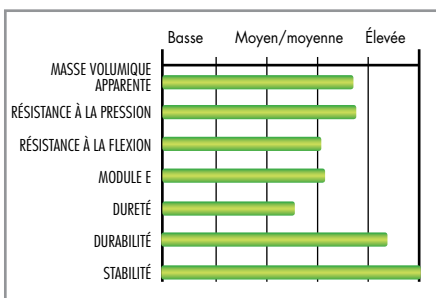

- + durabilité élevée
- + solidité élevée
- + dureté élevée
- + degré faible de gonflement et de retrait
- + stabilité extrêmement bonne

- délavages des ingrédients de bois possibles
- provient presque exclusivement d'exploitation abusive (bois certifié à peine disponible)

Données générales :

- **Origine** : Asie du Sud-Est, le nom commercial comprend différentes espèces
- **Couleur** : brun clair à brun rougeâtre, fonçant de brun jusqu'à brun cuivre foncé
- **Classe de durabilité** : 1-2
- **Propriétés** : gonflement et contraction très minimales, très bonne stabilité, solidité et dureté élevées.

Utilisation :

Construction de terrasse, bois pour fenêtres, parquet, escaliers, meubles

Conseils de traitement :

- Écartement par rapport au soubassement : max. 60 cm
- Largeur de joint entre les planches individuelles : 4 à 6 mm
- Écartement entre les extrémités de joints : 3 à 4 mm

Recommandation de fixation :

Pour la fixation directe, Terrassotec A4 5,5 mm ou vis de forage pour profilés A4 5,5 mm pour profilés en aluminium Eurotec. Forage préalable avec Drillstop absolument recommandé.



Massaranduba (*Manilkara spp.*)

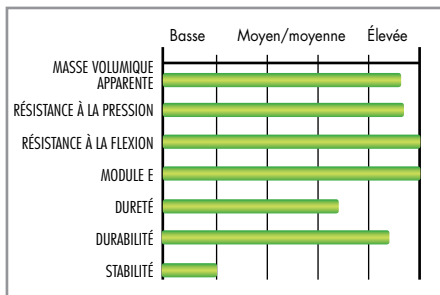

- + durabilité élevée
- + solidité extrêmement élevée
- + dureté élevée
- stabilité extrêmement faible
- provient souvent d'exploitation abusive (si possible utiliser seulement du bois certifié)
- nous considérons un fixation sûr et durable comme très critique

Données générales :

- **Origine :** Amérique du Sud septentrionale à centrale, le nom commercial comprend différentes espèces
- **Couleur :** rouge sang, fonçant ultérieurement en brun foncé
- **Classe de durabilité :** 1-2
- **Propriétés :** gondolage et contraction élevés, stabilité extrêmement faible, solidité extrêmement élevée, dureté élevée, texture homogène.

Utilisation :

Construction de terrasse, planchers très sollicités, cloisons antibruit et pare-vue, palissades, bois de construction, en partie dans la construction hydraulique.

Conseils de traitement :

Le traitement dépend en très grande partie de l'état d'humidité du bois. L'humidité du bois doit absolument être déterminée préalablement. Consulter à ce sujet votre fournisseur de bois.

Recommandation de fixation :

Pour les bois à masse volumique apparente élevée et/ou à stabilité moyenne, un fixation direct des planches est à favoriser par rapport à un fixation indirect. Cela vaut avant tout pour les épaisseurs de planche > 25 mm. Pour la fixation directe, Terrasotec A4 5,5 mm en combinaison avec le liteau d'écartement ou vis de forage pour profilés A4 5,5 mm pour profilés en aluminium Eurotec. Forage préalable à l'aide de Drillstop absolument recommandé.

Néanmoins, nous ne pouvons pas fournir de recommandation générale, car des dommages surviennent régulièrement chez ce type de bois.



Kapur (*Dryobalanops spp.*)

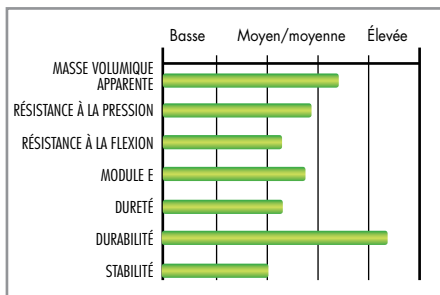

- + durabilité élevée
- délavages des ingrédients de bois possibles
- provient souvent d'exploitation abusive (si possible utiliser seulement du bois certifié)
- dureté moyenne
- stabilité moyenne

Données générales :

- **Origine :** Asie du Sud-Est, le nom commercial comprend différentes espèces
- **Couleur :** orange à brun rougeâtre, fonçant en brun
- **Classe de durabilité :** 1-2
- **Propriétés :** gonflement et contraction moyens à élevés, stabilité satisfaisante à moyenne, texture homogène.

Utilisation :

Construction de terrasse, palissades, bois de construction

Conseils de traitement :

- Écartement par rapport au soubassement : max. 60 cm
- Largeur de joint entre les planches individuelles : 6 à 10 mm
- Écartement entre les extrémités de joints : 3 à 4 mm

Recommandation de fixation :

Pour les bois à masse volumique apparente élevée et/ou à stabilité moyenne, un fixation direct des planches est à favoriser par rapport à un fixation indirect. Cela vaut avant tout pour les épaisseurs de planche > 25 mm. Pour le fixation direct, Terrasotec A4 5,5 mm ou vis de forage pour profilés A4 5,5 mm pour profilés en aluminium Eurotec. Forage préalable avec Drillstop absolument recommandé.



Ipé, Lapacho (*Tabebuia spp.*)

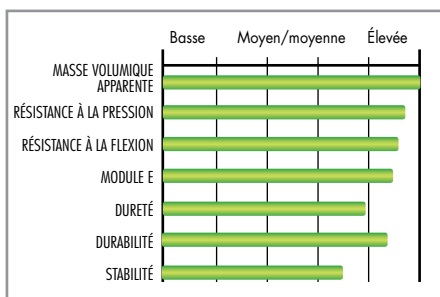

- + durabilité élevée
- + bonne stabilité
- + solidité extrêmement élevée
- + dureté très élevée
- + bois de construction homologué
- provient souvent d'exploitation abusive (si possible utiliser seulement du bois certifié)

Données générales :

- **Origine :** Amérique du Sud septentrionale à centrale, le nom commercial comprend différentes espèces
- **Couleur :** brun clair à vert jaunâtre clair, fonçant ultérieurement en brun jusqu'à brun foncé
- **Classe de durabilité :** 1-2
- **Propriétés :** gonflement et contraction moyens à élevés, bonne stabilité, solidité extrêmement élevée, très bonne dureté, texture homogène.

Utilisation :

Construction de terrasse, construction de ponts, construction navale, pontons flottants, palissades, parquet, planchers fortement sollicités, bois de construction homologué, en partie dans la construction hydraulique.

Conseils de traitement :

- Écartement par rapport au soubassement : max. 60 cm
- Largeur de joint entre les planches individuelles : 6 à 8 mm
- Écartement entre les extrémités de joints : 3 à 4 mm

Recommandation de fixation :

Pour les bois à masse volumique apparente élevée et/ou à stabilité moyenne, un fixation direct des planches est à favoriser par rapport à un fixation indirect. Cela vaut avant tout pour les épaisseurs de planche > 25 mm. Pour le fixation direct, Terrasotec A4 5,5 mm ou vis de forage pour profilés A4 5,5 mm pour profilés en aluminium Eurotec. Forage préalable avec Drillstop absolument recommandé.



Garapa (*Apuleia spp.*)

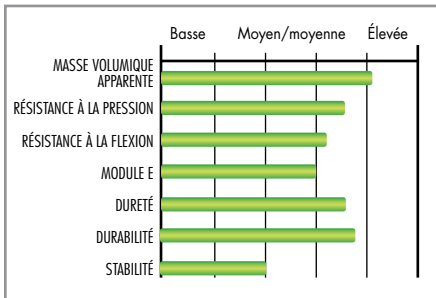

- + durabilité élevée (variable)
- + solidité élevée
- + dureté très élevée
- délavages des ingrédients de bois possibles
- provient souvent d'exploitation abusive (si possible utiliser seulement du bois certifié)
- stabilité moyenne

Données générales :

- Origine : Amérique du Sud, le nom commercial comprend différentes espèces
- Couleur : jaune miel, fonçant ultérieurement en brun jaunâtre ou brun or
- Classe de durabilité : 1-3 variable
- Propriétés : gonflement et contraction moyens à élevés, stabilité satisfaisante à moyenne ; texture simple, homogène.

Utilisation :

Construction de terrasse, meubles, bois pour fenêtres

Conseils de traitement :

- Écartement par rapport au soubassement : max. 60 cm
- Largeur de joint entre les planches individuelles : 6 à 10 mm
- Écartement entre les extrémités de joints : 3 à 4 mm

Recommandation de fixation :

Pour les bois à masse volumique apparente élevée et/ou à stabilité moyenne, un fixation direct des planches est à favoriser par rapport à un fixation indirect. Cela vaut avant tout pour les épaisseurs de planche > 25 mm. Pour le fixation direct, Terrasotec A4 5,5 mm ou vis de forage pour profilés A4 5,5 mm pour profilés en aluminium Eurotec. Forage préalable avec Drillstop absolument recommandé.



Douglasie (*Pseudotsuga menziesii*)

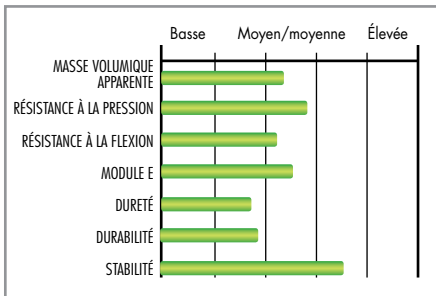

- + degré faible de gonflement et de retrait
- + bonne stabilité
- + bois de construction homologué
- + substitut de bois tropical
- + provenant en majeure partie de la gestion forestière durable
- échappement de résine possible
- durabilité moyenne, mais suffisante pour la construction de terrasses
- dureté moyenne

Données générales :

- Origine : Amérique du Nord, également cultivé en Europe depuis le 19^{ième} siècle
- Couleur : brun jaunâtre clair à brun rougeâtre, ressemble au mélèze européen
- Classe de durabilité : 3-4
- Propriétés : haute élasticité, gonflement et contraction minimes, bonne stabilité, faible teneur en résine, texture fine.

Utilisation :

Construction de terrasse, façade, planches en bois massif, bois pour fenêtres, palissades, bois de construction homologué, en partie substitué de bois tropical.

Conseils de traitement :

- Écartement par rapport au soubassement : max. 60 cm
- Largeur de joint entre les planches individuelles : 6 à 8 mm
- Écartement entre les extrémités de joints : 3 à 4 mm

Recommandation de fixation :

Pour le fixation direct Terrasotec ES durcies 5,0 et 5,5 mm, Hapatec ES durcies 5,0 mm ou vis de forage pour profilés ES durcies 5,5 mm pour profilés en aluminium Eurotec. Forage préalable avec Drillstop absolument recommandé (risque de fendage).



Cumarú (*Dipteryx spp.*)

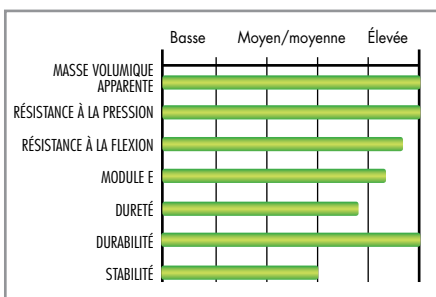

- + durabilité très élevée
- + solidité extrêmement élevée
- + dureté très élevée
- délavages des ingrédients de bois possibles
- provient souvent d'exploitation abusive (si possible utiliser seulement du bois certifié)
- stabilité moyenne

Données générales :

- Origine : Amérique du Sud septentrionale, le nom commercial comprend différentes espèces
- Couleur : brun jaunâtre à brun rouge ou violet, fonçant ultérieurement en brun jaunâtre jusqu'à brun olive
- Classe de durabilité : 1
- Propriétés : gonflement et contraction élevés, stabilité bonne à satisfaisante, solidité extrêmement élevée, dureté très élevée, texture homogène.

Utilisation :

Construction de terrasse, planchers fortement sollicités, bois de construction, en partie dans la construction hydraulique.

Conseils de traitement :

- Écartement par rapport au soubassement : max. 60 cm
- Largeur de joint entre les planches individuelles : 6 à 8 mm
- Écartement entre les extrémités de joints : 3 à 4 mm

Recommandation de fixation :

Pour les bois à masse volumique apparente élevée et/ou à stabilité moyenne, un fixation direct des planches est à favoriser par rapport à un fixation indirect. Cela vaut avant tout pour les épaisseurs de planche > 25 mm. Pour le fixation direct, Terrasotec A4 5,5 mm ou vis de forage pour profilés A4 5,5 mm pour profilés en aluminium Eurotec. Forage préalable avec Drillstop absolument recommandé.



Bangkirai, Yellow Balau (*Shorea spp.*)

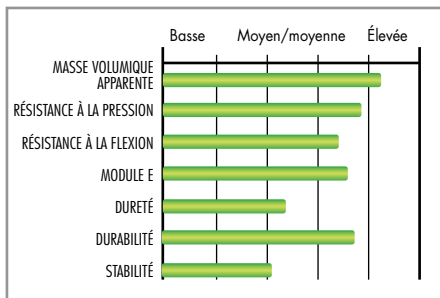

- + durabilité élevée
- + solidité élevée
- + dureté élevée
- délavages des ingrédients de bois possibles
- provient souvent d'exploitation abusive (si possible utiliser seulement du bois certifié)

Données générales :

- Origine : Asie du Sud, du Sud-Est, de l'Est, le nom commercial comprend différentes espèces
- Couleur : brun jaunâtre, fonçant fréquemment en brun olive
- Classe de durabilité : 2
- Propriétés : gonflement et contraction moyens à élevés, stabilité satisfaisante, solidité et dureté élevées, texture homogène.

Utilisation :

Construction de terrasse, ponts maritimes, pontons flottants, palissades, étales, planchers fortement sollicités, bois de construction dans la construction hydraulique. Les espèces de Shorea du groupe Méranti constituent une part importante du bois pour fenêtres.

Conseils de traitement :

Le traitement dépend beaucoup de l'état d'humidité du bois. L'humidité du bois doit absolument être déterminée préalablement. Adressez-vous à ce sujet à votre fournisseur de bois.

Recommandation de fixation :

Pour les bois à masse volumique apparente élevée et/ou à stabilité moyenne, un fixation direct des planches est à favoriser par rapport à un fixation indirect. Cela vaut avant tout pour les épaisseurs de planche > 25 mm. Pour le fixation direct, Terrasotec ES durcies 5,0 et 5,5 mm, Hapotec ES durcies 5,0 mm ou vis de forage pour profilés ES 5,5 mm pour profilés en aluminium Eurotec. Forage préalable avec Drillstop absolument recommandé.



Chêne (*Quercus robur, Quercus petraea*)

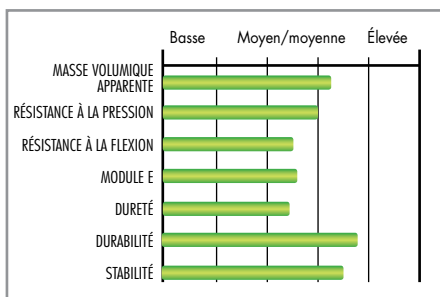

- + durabilité élevée
- + bonne stabilité
- + dureté élevée
- + bois de construction homologué
- + substitut de bois tropical
- + provenant en majeure partie de la gestion forestière durable

Données générales :

- Origine : Europe
- Couleur : brun jaune, fonçant ultérieurement en brun jusqu'à brun olive
- Classe de durabilité : 2
- Propriétés : gonflement et contraction minimales, bonne stabilité, texture marquée, décorative.

Utilisation :

Construction de terrasse, escaliers, parquet, meubles, bois pour fenêtres, palissades, bois de construction homologué, en partie substitué de bois tropical.

Conseils de traitement :

- Écartement par rapport au soubassement : max. 60 cm
- Largeur de joint entre les planches individuelles : 6 à 8 mm
- Écartement entre les extrémités de joints : 3 à 4 mm

Recommandation de fixation :

Pour le fixation direct, Terrasotec A4 5,5 mm ou vis de forage pour profilés A4 5,5 mm pour profilés en aluminium Eurotec. Forage préalable avec Drillstop absolument recommandé.



Walaba (*Eperua spp.*)

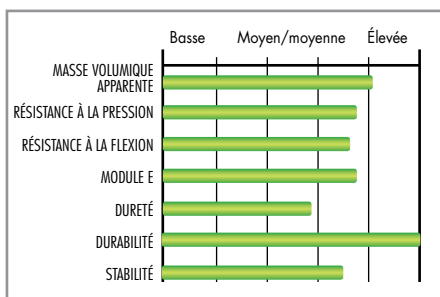

- + durabilité très élevée
- + absence de délavages
- + degré faible de gonflement et de retrait
- + bonne stabilité
- + solidité et dureté élevées
- + comme bois de barrage réservoir, aucune destruction de la forêt vierge

Données générales :

- Origine : comme bois de barrage réservoir du lac de van Blommestein au Surinam (Amérique du Sud), par ailleurs Amérique du Sud septentrionale, le nom commercial comprend différentes espèces.
- Couleur : brun rouge à brun foncé
- Classe de durabilité : 1
- Propriétés : comme bois de barrage réservoir : gonflement et contraction minimales, bonne stabilité, solidité et dureté élevées, très décoratif.

Utilisation :

Construction de terrasse, construction hydraulique, palissades, poteaux, mâts, bois de construction.

Conseils de traitement :

- Écartement par rapport au soubassement : max. 60 cm
- Largeur de joint entre les planches individuelles : 6 à 8 mm
- Écartement entre les extrémités de joints : 3 à 4 mm

Recommandation de fixation :

Pour le fixation direct, Terrasotec A4 5,5 mm ou vis de forage pour profilés A4 5,5 mm pour profilés en aluminium Eurotec. Forage préalable avec Drillstop absolument recommandé.



Mélèze de Sibérie (*Larix sibirica*)

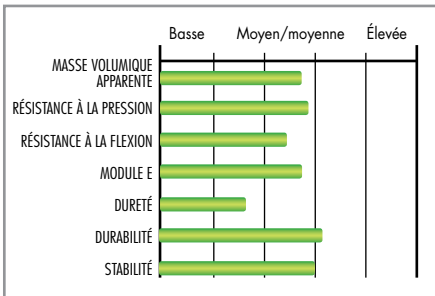

- + degré faible de gonflement et de retrait
- + en majeure partie sans nœuds
- + bois de construction homologué
- échappement de résine possible
- provient souvent d'exploitation abusive, pour cette raison substitut de bois tropical douteux (si possible n'utiliser que du bois certifié)
- dureté moyenne

Données générales :

- Origine : Sibérie occidentale et méridionale, Mongolie
- Couleur : jaunâtre (mélèze européen jaunâtre à brun rougeâtre)
- Classe de durabilité : très fluctuante de 1-4 en fonction de la région de croissance
- Propriétés : structure de cernes très étroite, pour cette raison masse volumique apparente élevée pour un bois résineux, haute élasticité, gonflement et contraction minimes, stabilité bonne à satisfaisante, en majeure partie sans nœuds, faible teneur en résine, texture en fibres droites.

Utilisation :

Construction de terrasse, façade, planches en bois massif, bois pour fenêtres, palissades, bois de construction homologué.

Conseils de traitement :

- Écartement par rapport au soubassement : max. 60 cm
- Largeur de joint entre les planches individuelles : 6 à 8 mm
- Écartement entre les extrémités de joints : 3 à 4 mm

Recommandation de fixation :

Pour la fixation direct Terrasotec ES durcies 5,0 et 5,5 mm, Hapotec ES durcies 5,0 mm ou vis de forage pour profilés ES durcies 5,5 mm pour profilés en aluminium Eurotec. Forage préalable avec Drillstop recommandé.



Thermofrêne (*Fraxinus spp.*)

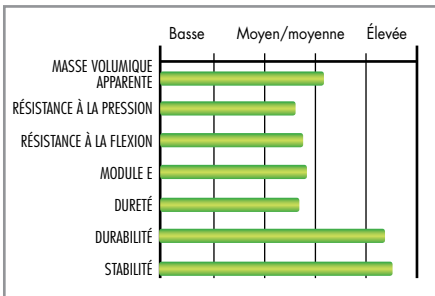

- + durabilité élevée
- + absence de délavages
- + degré faible de gonflement et de retrait
- + très bonne stabilité
- + substitut de bois tropical
- + provenant en majeure partie de la gestion forestière durable
- effritement de la surface à la suite du traitement thermique
- non pour applications importantes du point de vue statique
- dureté moyenne

Données générales :

- Origine : Europe centrale et orientale, Amérique du Nord
- Couleur : brun foncé, grise comme tous les bois non traités
- Classe de durabilité : 1-2, non traité : 5
- Propriétés : gonflement et contraction minimes, très bonne stabilité, diminution de solidité et d'élasticité en raison du traitement thermique, effritement de la surface.

Utilisation :

Construction de terrasse, parquet, planchers, meubles de jardin, en partie substitut de bois tropical, ne pas utiliser pour des applications importantes du point de vue statique.

Conseils de traitement :

- Écartement par rapport au soubassement : max. 50 cm
- Largeur de joint entre les planches individuelles : 4 à 6 mm
- Écartement entre les extrémités de joints : 3 à 4 mm

Recommandation de fixation :

Pour le patin pour terrasse, utiliser des vis Thermofix à pointe percuse (effritement de la surface !). Pour la fixation direct, Terrasotec A4 5,5 mm ou vis de forage pour profilé A4 5,5 mm pour profilés en aluminium Eurotec. Forage préalable avec Drillstop absolument recommandé.



Thermohêtre (*Fagus sylvatica*)

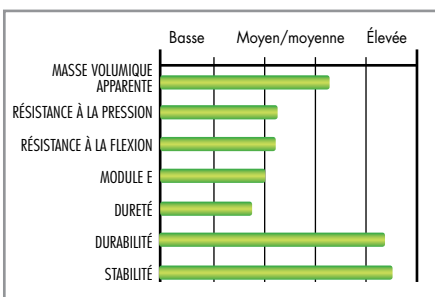

- + durabilité élevée
- + absence de délavages
- + degré faible de gonflement et de retrait
- + très bonne stabilité
- + substitut de bois tropical
- + provenant en majeure partie de la gestion forestière durable
- effritement de la surface à la suite du traitement thermique
- non pour applications importantes du point de vue statique
- dureté moyenne

Données générales :

- Origine : Europe centrale et Europe du Sud-Est
- Couleur : brun foncé, grise comme tous les bois non traités
- Classe de durabilité : 1-2, non traité : 5
- Propriétés : gonflement et contraction minimes, très bonne stabilité, diminution de solidité et d'élasticité en raison du traitement thermique, effritement de la surface, texture simple.

Utilisation :

Construction de terrasse, parquet, planchers, plans de travail, en partie substitut de bois tropical, ne pas utiliser pour des applications importantes du point de vue statique.

Conseils de traitement :

- Écartement de poutres de soubassement : maximum 40 cm
- Largeur de joint entre les planches individuelles : 6 à 8 mm
- Écartement aux extrémités de joint : 3 à 4 mm

Recommandation de fixation :

Pour le patin pour terrasse, utiliser des vis Thermofix à pointe percuse (effritement de la surface !). Pour la fixation direct, Terrasotec A4 5,5 mm ou vis de forage pour profilés A4 5,5 mm pour profilés en aluminium Eurotec. Forage préalable avec Drillstop absolument recommandé.



Courbaril, Jatobá (*Hymenea spp.*)

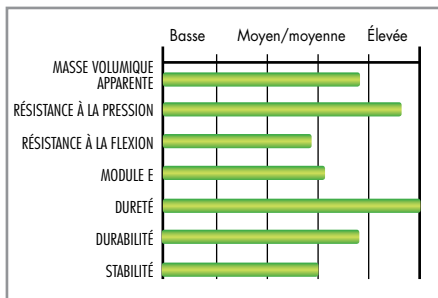

- + durabilité élevée
- + absence de délavages
- + solidité extrêmement élevée
- + dureté extrêmement élevée
- stabilité moyenne
- provient souvent d'exploitation abusive (si possible utiliser seulement du bois certifié)

Données générales :

- Origine : Amérique centrale et Amérique du Sud
- Couleur : le nom commercial comprend différentes espèces, généralement couleur saumon à brun jaunâtre, ultérieurement souvent brun orange fonçant à couleur cuivre.
- Classe de durabilité : 1-3
- Propriétés : gondolage et contraction élevés, stabilité bonne à satisfaisante, solidité élevée, dureté extrêmement élevée, très décoratif.

Utilisation :

Construction de terrasse, planches en bois massif, parquet, sols très sollicités, meubles, bois de construction.

Conseils de traitement :

- Écartement par rapport au soubassement : max. 60 cm
- Largeur de joint entre les planches individuelles : 6 à 8 mm
- Écartement entre les extrémités de joints : 3 à 4 mm

Recommandation de fixation :

Dans le cas de bois à masse volumique apparente élevée et/ou à stabilité moyenne, choisir une fixation directe des planches plutôt qu'une fixation indirecte. Cela vaut surtout pour les épaisseurs de planche > 25 mm. Pour la fixation directe, Terrasotec A4 5,5 mm, Hapatec Heli A4 5,0 mm ou vis de forage pour profilé A4 5,5 mm pour profilés en aluminium Eurotec. Forage préalable avec Drillstop absolument recommandé.



Bois acétylé (*Divers types de bois*)

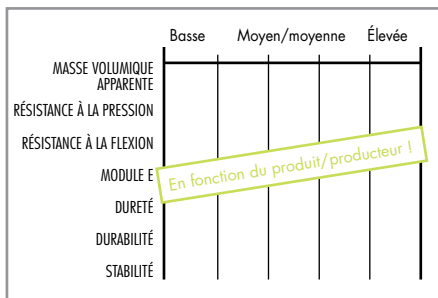

- + durabilité élevée
- + gondolage et contraction très minimes
- + stabilité extrêmement bonne
- + substitut de bois tropical
- + provenant en majeure partie de la gestion forestière durable
- effritement de la surface à la suite de la modification
- non pour applications importantes du point de vue statique
- dureté moyenne

Données générales :

- Origine : divers pays d'origine
- Couleur : dépendante du type de bois utilisé
- Classe de durabilité : 1 (non traité 3-4)
- Propriétés : gondolage et contraction très minimes, stabilité extrêmement bonne. Effritement possible sous l'effet de la modification de l'augmentation de dureté résultante et de la diminution de l'humidité d'équilibrage du bois.

Utilisation :

Construction de terrasse, façade, bois pour fenêtre, en partie substitut de bois tropical, ne pas utiliser en cas d'applications importantes au point de vue statique.

Conseils de traitement :

- Écartement par rapport au soubassement : max. 60 cm
- Largeur de joint entre les planches individuelles : 4 à 6 mm
- Écartement entre les extrémités de joints : 3 à 4 mm

Recommandation de fixation :

Pour le patin pour terrasse, utiliser la vis Thermofix avec pointe de forage (effritement de la surface). Pour la fixation directe, Terrasotec A4 5,5 mm, Hapatec Heli A4 5,0 mm ou vis de forage pour profilés A4 5,5 mm pour profilés en aluminium Eurotec. Forage préalable avec Drillstop absolument recommandé.



WPC (*Wood-Plastic-Composite*)

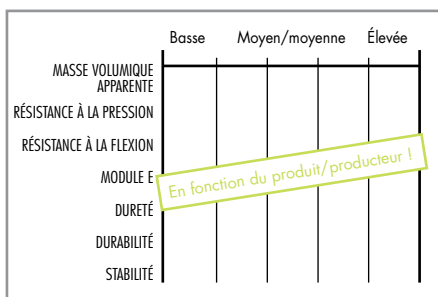

- + bonne stabilité
- + planche appropriée pour la marche pieds nus
- + absence de délavages
- + substitut de bois tropical
- + provenant en majeure partie de la gestion forestière durable

Données générales :

Le composite bois-plastique se compose en fonction du produit de parts différentes de bois, de matières synthétiques et d'additifs. Dans la part de bois, elles varient de 50% à 70%. Pour les fibres naturelles employées, on utilise en majeure partie du bois provenant de la gestion forestière durable. Les propriétés des produits à teneur en polymères ressemblent à celles des matières de bois de haute qualité.

Utilisation :

Construction de terrasse, palissades, meubles de jardin, façades, profilés de finition, éléments pare-vue, en partie substitut de bois tropical.

Conseils de traitement :

Écartement par rapport au soubassement et largeur de joint selon indications du producteur.

Recommandation de fixation :

Les planches en WPC sont normalement fixées indirectement, de manière invisible à l'aide de clips, p. ex. sticks en T sur soubassement en aluminium.

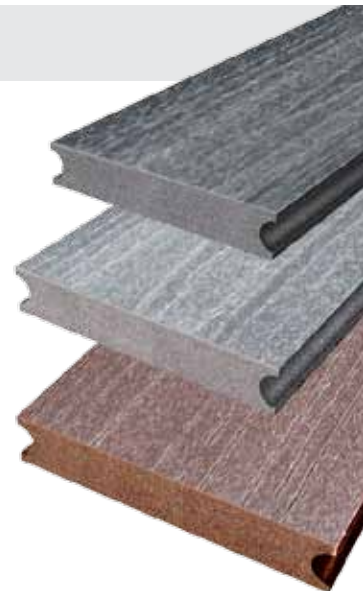





Nous vous conseillons bien volontiers sur vos projets d'aménagements.

Contactez notre service technique ou utilisez le logiciel de calcul gratuit en matière de „service“ que vous trouverez sur notre site web :

www.eurotec.team/fr

Notre
savoir - faire
à votre service

Calculs/aménagements de terrasses

- Calculs de quantités et conseils en produits pour la création de terrasses
- Aménagements de terrasses spéciales, par ex. de terrasses surélevées
- Croquis de pose de terrasse en cas de besoin après avoir passé la commande
- Mise au point de produits spécifiquement adaptés aux clients pour la création de terrasses

Calculs/études pour la construction bois

- Isolations sur chevrons par Panelwistec et Topduo
- Raccords poutre maîtresse/poutre auxiliaire par connecteurs KonstruX, Atlas, Magnus et Ideefix
- Barres de doublage géométriques/statiques grâce à KonstruX, Panelwistec et Topduo
- Renforts d'appuis par KonstruX
- Raccords de chevrons et de pannes par connecteurs KonstruX, Panelwistec et Topduo

Calculs/études dans le domaine du béton

- Fixations à enfoncer/à accoler aux éléments en béton grâce à la vis pour béton Rock, ancrages à boulons et ancrages par injection

Calculs/études dans le domaine de la façade

- Calculs quantitatifs destinés à la fixation de façades et aux éléments de façade par vis pour façades EiSYS, chevilles pour matériaux isolants Klimax, chevilles pour cadres ERD, Topduo et Panelwistec

Toutes les indications sont des aides aux études / au dimensionnement et doivent éventuellement être vérifiées par un agencement spécialisé !

Vos interlocuteurs sont joignables
par courriel : technik@eurotec.team
par téléphone : +49 2331 - 62 45-444

Détermination de quantité terrasse en bois

Le spécialiste de la technique de fixation

par téléphone +49 2331 6245-444 · par fax au +49 2331 6245-200 · par mail à technik@eurotec.team

Contactez notre service technique ou utilisez le service de conception gratuit dans l'onglet service sur notre page d'accueil.

Contact

commerçant: _____	personne chargée de l'exécution: _____
interlocuteur: _____	interlocuteur: _____
E-mail: _____	téléphone: _____
projet de construction: _____	E-mail: _____

Indications concernant le projet de construction

utilisation

(pour la détermination de la charge utile)

- | | | |
|---|---|---|
| <input type="checkbox"/> utilisation privée
(proche du sol) | <input type="checkbox"/> utilisation privée
(terrasses de toit, balcon, loggias) | <input type="checkbox"/> utilisation publique |
| <input type="checkbox"/> fixation directe
(fixation visible) | <input type="checkbox"/> fixation indirecte
(fixation invisible) | |

longueur côté A: _____ m
(dans le sens de tension du soubassement = UK)

longueur côté B: _____ m
(dans le sens de tension des planches)

entraxe e: _____ m
(écartement du soubassement)

hauteur totale de construction de _____ jusqu'à _____ mm
(arête supérieure terrain / plancher terminé / toit arête supérieure revêtement)

utilisation de Nivello 2.0: oui non
(dispositif d'assise comme compensation de pente)

section transversale de planche: _____ mm
(épaisseur x largeur)

Planche rainurée: oui non
(si oui, joindre à l'esquisse la géométrie de rainure)

type de bois de la planche: _____

soubassement en bois

section transversale: _____ mm
(largeur x hauteur)

type de bois: _____

finition de bordure de terrasse: oui non

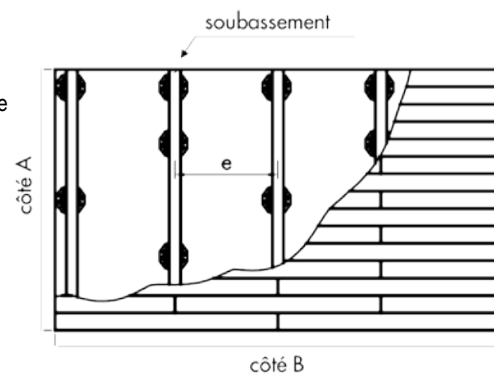

soubassement avec profilé en aluminium

- | | |
|---|--|
| <input type="checkbox"/> profilé de système EVO Light
34 x 32 x 4000 mm
larg. x h x L | <input type="checkbox"/> profilé porteur HKP
60 x 100 x 4000 mm
larg. x h x L |
| <input type="checkbox"/> profilé de système EVO
60 x 40 x 4000 mm
larg. x h x L | <input type="checkbox"/> profilé de système EVO Slim
60 x 20 x 4000 mm
larg. x h x L |
| <input type="checkbox"/> profilé de système Eveco *
39 x 24 x 4000 mm
larg. x h x L | |

* par exemple en combinaison avec le clip de système ECO

Détermination de quantité pour terrasse en pierre

Le spécialiste de la technique de fixation

par téléphone +49 2331 6245-444 · par fax au +49 2331 6245-200 · par mail à technik@eurotec.team

Contactez notre service technique ou utilisez le service de conception gratuit dans l'onglet service sur notre page d'accueil.

Contact

commerçant: _____	personne chargée de l'exécution: _____
interlocuteur: _____	interlocuteur: _____
E-mail: _____	téléphone: _____
projet de construction: _____	E-mail: _____

Indications concernant le projet de construction

utilisation

(pour la détermination de la charge utile)

- | | | |
|--|--|---|
| <input type="checkbox"/> utilisation privée
(proche du sol) | <input type="checkbox"/> utilisation privée
(terrasses de toit, balcon,
loggias) | <input type="checkbox"/> utilisation publique |
| <input type="checkbox"/> système de support surélevé
(support sur pieds de réglage) | <input type="checkbox"/> système Stone
(assise sur profilés en aluminium) | |

longueur côté A: _____ m
(dans le sens de tension du soubassement)

longueur côté B: _____ m

entraxe e: _____ m
(écartement du soubassement)

hauteur totale de construction de _____ jusqu'à _____ mm
(arête supérieure terrain / plancher terminé / toit arête supérieure revêtement)

utilisation de Nivello 2.0: oui non
(dispositif d'assise comme compensation de pente)

mesure de revêtement *: _____ mm
(mesure A x mesure B x épaisseur de dalle)

* Observer les indications du fabricant concernant l'assise des dalles de pierre! L'utilisation de notre système ne dégage pas les planificateurs/les exécutants de leur devoir de s'informer sur les prescriptions du fabricant d'autres produits (utilisés en combinaison avec notre système).

finition de bordure de terrasse: oui non

soubassement avec profilé en aluminium



- système de profilé EVO
60 x 40 x 4000 mm
larg. x h x L

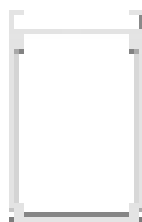

- système de profilé EVO Slim profilé porteur HKP
60 x 20 x 4000 mm 60 x 100 x 4000 mm
larg. x h x L

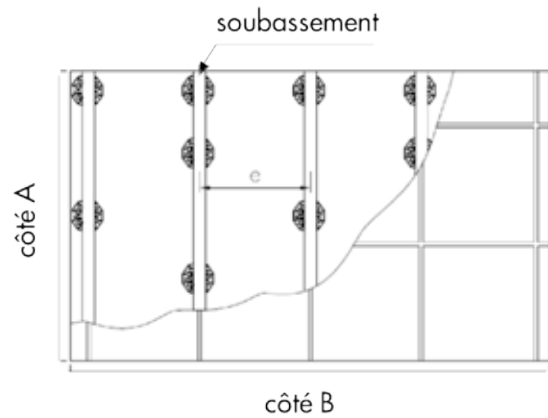

- liaison croisée

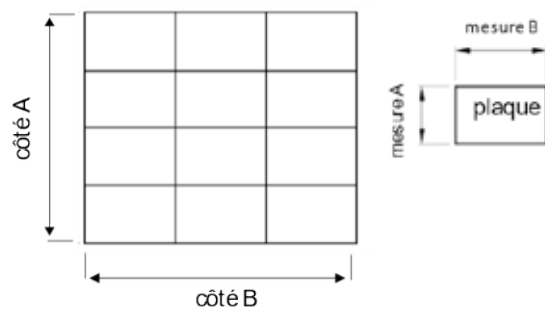

- liaison en mi-quinconce

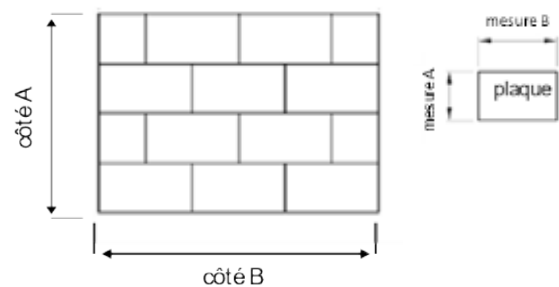

Logiciel pour terrasses gratuit pour la planification des besoins en matériel

Le logiciel innovant a été conçu en vue de faciliter la planification des besoins en matériel pour la construction de terrasse. Après l'enregistrement de quelques paramètres importants, ce logiciel présente un choix d'articles appropriés pour le soubassement, le support de soubassement ainsi que le matériel de fixation des planches de terrasse.

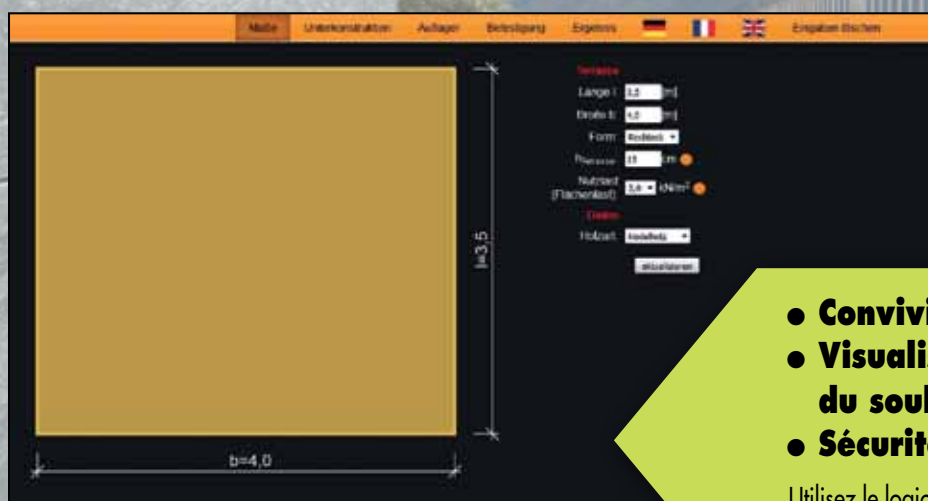

- **Convivial**
- **Visualisation de l'agencement du soubassement**
- **Sécurité de planification**

Utilisez le logiciel gratuit ou téléchargez le formulaire de demande que vous trouverez sur notre page d'accueil : www.eurotec.team/fr



Soubassement de terrasse

Le fondement d'une terrasse parfaite

Des solutions optimales pour tous les types de support

Sans un soubassement parfait, votre terrasse présentera rapidement des défauts. Nous vous offrons une série d'auxiliaires pour de belles terrasses durables.

Nous vous montrons ce qui est important !



Accessoires en liège pour le soubassement de terrasse

Le liège, qu'est-ce que c'est ?

Le liège est un produit naturel tiré de l'écorce du chêne-liège. Le chêne-liège est un arbre à feuilles poussant surtout dans l'espace méditerranéen occidental, p. ex. En Espagne et au Portugal. Pour récolter le liège, on écorce l'arbre directement à la main. Comme le liège est un produit naturel renouvelable, la récolte d'un arbre peut être répétée env. tous les 10 ans sans que l'arbre ne subisse de dommages. Un chêne-liège a une durée de vie de jusqu'à 300 ans et fournit durant sa vie env. 100 à 200 kilogrammes de liège.

»Exempt de HAP«
(plastifiant dangereux dans le caoutchouc).

Propriétés et avantages

- Il est hydrophobe et résistant à l'humidité
- Il est chimiquement neutre – exempt de HAP (le HAP est un plastifiant toxique, cancérigène que l'on trouve surtout dans les mélanges de caoutchouc)
- Il ne pourrit pas et résiste à la plupart des acides et des solutions alcalines
- Il protège contre les bruits de chocs, il est antidérapant, isolant contre la chaleur, les bruits et les vibrations
- Il est résistant à la pourriture, aux bactéries et aux germes
- Il est résistant à la pression, solide et il ne se dilate pas
- Il est difficilement inflammable (classe de feu B2)

Le liège est un produit naturel écologique durable.



Les écarteurs Liège-Pad sont placés entre le soubassement de terrasse et la fondation/le support et forment ainsi un écart servant à la protection constructive du bois. Les écarteurs Liège-Pad sont disponibles en trois épaisseurs différentes (3, 6 et 10 mm). Les effets secondaires utiles sont, outre les avantages nommés, qu'un nivellement de hauteur du soubassement est possible grâce à l'emploi des écarteurs et que les charges sont réparties d'une manière régulière.

Pad écarteur en liège

Autocollant



N° d'art.	Dimension [mm] ^{a)}	Matériel	UE
945397	3 x 70 x 70	Liège	25
945398	6 x 70 x 70	Liège	25
945399	10 x 70 x 70	Liège	25

^{a)} Hauteur x longueur x largeur

Liège pour protection de toit

L'assise naturelle pour pieds de réglage



N° d'art.	Dimension [mm] ^{a)}	Matériel	UE
945395	3 x 250 x 250	Liège	10

^{a)} Hauteur x longueur x largeur

Lors de l'utilisation des pieds de réglage pour terrasses sur des toits à revêtement PVC par exemple, des problèmes peuvent survenir en raison des plastifiants qu'ils contiennent. Le liège pour protection de toit offre grâce au matériau naturel qu'est le liège une protection naturelle contre les endommagements mécaniques de la toiture et empêche en même temps le contact entre les deux matériaux. Exempt de HAP (plastifiant dangereux dans le caoutchouc).

Accessoires pour le soubassement de terrasse

Couche de support en géotextile

Support en polypropylène ouvert à la diffusion. Perméabilité très restreinte. Empêche la croissance de végétation au-dessous de l'assise en géotextile.



N° d'art.	Dimension [m]	Matériel	UE
944799	1,6 x 10,0	Polypropylène 50g/m ²	1

Rolfi, écarteur

Ces dispositifs d'assise créent une distance entre le soubassement et la fondation/le support et servent ainsi à une protection constructive des bois d'appui.

Avantages

- Nivellement de hauteur du soubassement possible
- Répartition régulière de charge, les petites irrégularités sont compensées
- Effet isolant contre bruits de choc



N° d'art.	Dimension [mm] ⁰⁾	Matériel	UE
945966	3 x 60 x 60	EPDM, noir	25
945967	6 x 60 x 60	EPDM, noir	25
945379	10 x 60 x 60	EPDM, noir	25

⁰⁾ Hauteur x longueur x largeur

Protectus, bande de protection du bois

La bande de protection du bois Protectus protège durablement votre soubassement contre l'humidité, p. ex. la pluie.

Avantages

- Protection constructive du bois
- Fixation simple grâce à la feuille adhésive
- Précision optimale de forme grâce au matériel très mince
- Résistance aux déchirures et stabilité durable
- Les vis peuvent être serrées d'une manière simple
- Peut être coupé individuellement à la longueur souhaitée



N° d'art.	Dimension [mm] ⁰⁾	UE
946157	0,5 x 20000 x 75	1

⁰⁾ Hauteur x longueur x largeur

Rolfi, rouleau

Le rouleau Rolfi permet de créer un écartement entre le soubassement de terrasse et la fondation/le fond.

Avantages

- Protection constructive du bois
- Nivellement de hauteur du soubassement
- Répartition régulière des charges
- Les petites irrégularités peuvent être compensées
- Effet isolant contre les bruits de chocs
- Peut être coupé individuellement à la longueur souhaitée



N° d'art.	Dimension [mm] ⁰¹	Matériel	UE
945561	8 x 2015 x 70	Granulés de caoutchouc	10

⁰¹ Hauteur x longueur x largeur



Système Stone Eurotec

La construction de terrasse n'a jamais été aussi simple !

Système de pose multifonctionnel

De nombreuses possibilités ! Approprié pour tous les revêtements de terrasse courants !

Le système de pose multifonctionnel Stone permet de réduire à un minimum le travail de construction d'une terrasse. L'aspect particulièrement pratique, c'est que les revêtements de terrasse les plus différents peuvent être combinés avec ce système.

Ce qu'il vous faut, c'est simplement un support solide, le système Stone Eurotec et les revêtements de terrasse souhaités.

Avantages

- Particulièrement économique
- Montage rapide et peu compliqué
- Combinaison de dalles en pierre et p. ex. de planches en bois ou en WPC possible
- Joints exacts
- Longue durabilité
- Force portante élevée et contrôlée

Compatible avec le
profilé de système
en aluminium
EVO Slim





Seulement 8 étapes pour obtenir une terrasse de rêve parfaitement construite

1 Sélection des matériels/calcul des quantités

2 Préparation du support

3 Pose des pieds de réglage PRO



4 Encliquetage du profilé de système en aluminium EVO sur les pieds de réglage et prolongation à l'aide du connecteur pour profilé de système en aluminium EVO jusqu'à recouvrement total de la largeur de terrasse



5 Pose des traverses sur le raidisseur transversal du soubassement à l'aide du connecteur d'angle EVO



6 Encliquetage des clips Stone-Edge en bordure et des clips Flex-Stone dans le champ sur le profilé de système en aluminium EVO



7 Pose de la première dalle en pierre et contrôle des écartements

8 Lestage du soubassement – simple et précis grâce aux pieds de réglage variables – pose des autres dalles en pierre, terminé !

Vue d'ensemble des pieds de réglage Eurotec

Propriétés/avantages

- Force portante élevée de jusqu'à 8,0 kN/pied
- Montage simple et rapide
- Ajustage en hauteur progressif
- Résistants aux influences météorologiques, aux rayons UV, aux insectes et à la pourriture

Pieds de réglage Profi-Line

- Possibilités d'utilisation flexibles grâce au système modulaire composé de quatre pieds de base de hauteur différente, deux bagues d'extension de hauteur et quatre adaptateurs :
 - **adaptateur L** pour soubassements en aluminium et en bois
 - **adaptateur clic 40** pour profilé de système en aluminium Eveco
 - **adaptateur clic 60** pour profilé de système en aluminium EVO/EVO Slim et terrasses, profilé de support HKP
 - **adaptateur pour pierre** pour la pose de dalles de fondation
- Hauteurs fondamentales de construction de 3,0 à 16,8 cm
- Autres hauteurs possibles par bagues d'extension et par plaque d'extension
- Charges portantes élevées de jusqu'à 8,0 kN/pied

Pieds de réglage SL PRO

- Autoégalisant
- Stabilité aux UV
- Haute résistance permanente au fluage
- Hauteur réglable en continu de 5,5 - 10,2 cm
- Combinable avec l'adaptateur L et l'adaptateur pour pierre
- Combinable avec la bague d'extension +4 et +10
- Très bonne stabilité chimique
- Propriétés d'isolation acoustique
- Charges portantes élevées de jusqu'à 8,0 kN/pied

Pieds de réglage ECO-Line

- Appropriés pour soubassements en aluminium et en bois
- Disponibles en quatre tailles différentes
- Hauteurs de construction de 2,5 à 19,8 cm
- Charge portante de jusqu'à 2,2 kN/pied



Pieds de réglage Profi-Line avec système modulaire

Innovant, universel, flexible et facile à utiliser!

La série de pieds de réglage Profi-Line se compose de six pieds de réglage de hauteur différente, pouvant être modifiés quant à la hauteur de construction par des bagues d'extension.

PRO XXS

NOUVEAU
dans notre programme



N° d'art.	Désignation	Haut. de constr. [cm]	Charge adm*	UE
954020	PRO XXS	1,0 - 1,5	4,0 kN	50

Le PRO XXS est livré accompagné d'un adaptateur L et d'un adaptateur pour pierre. Le pied de réglage XXS peut être associé à jusqu'à deux plaques d'extension XXS pour augmenter la hauteur.

Attention ! Les adaptateurs du pied de réglage XXS ne conviennent qu'au XXS et ne peuvent être associés aux autres éléments de la gamme PRO.

Plaque d'extension XXS

NOUVEAU
dans notre programme

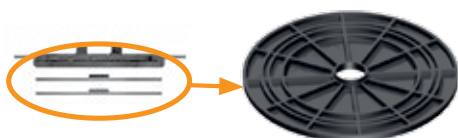

N° d'art.	Désignation	Haut. de constr. [cm]	Charge adm*	UE
954021	Plaque d'extension XXS	0,5	4,0 kN	50

PRO XS / PRO S

NOUVEAU
dans notre programme
PRO XS



N° d'art.	Désignation	Haut. de constr. [cm]	Charge adm*	UE
954061	PRO XS	2,2 - 3,0	8,0 kN	20
946070	PRO S	3,0 - 5,3	8,0 kN	10

Le PRO XS est livré accompagné d'un adaptateur L et d'un adaptateur pour pierre. PRO S : Réglage de hauteur sur 3 paliers de 5 mm chacun, plus 8 mm combinable au filetage.

Attention ! Les adaptateurs du pied de réglage XS ne conviennent qu'au XS et ne peuvent être associés aux autres éléments de la gamme PRO.

PRO M



N° d'art.	Désignation	Haut. de constr. [cm]	Charge adm*	UE
946071	PRO M	5,3 - 8,2	8,0 kN	10

PRO L

Fixation par vis Thermofix 4,2 x 22 mm
(Ref. Art. 945969; voir p. 75)
possible pour tous les pieds PRO.



N° d'art.	Désignation	Haut. de constr. [cm]	Charge adm*	UE
946072	PRO L	7,0 - 11,7	8,0 kN	10

* Les valeurs de force portante indiquées représentent des valeurs recommandées. Lors de ces sollicitations, les pieds de réglage ne se déforment que d'environ 2 mm. La force portante jusqu'à la rupture proprement dite est beaucoup plus élevée.

PRO XL



N° d'art.	Désignation	Haut. de constr. [cm]	Charge adm*	UE
946079	PRO XL	7,4 - 16,8	8,0 kN	10

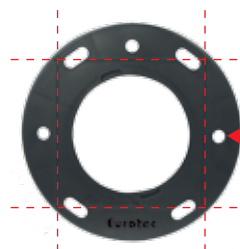

Au besoin, découper simplement le socle des pieds de réglage PRO et SL PRO avec le cutter suivant les marques de coupe.

La nouvelle série de pieds de réglage est complétée par trois types différents d'adaptateur :

- Adaptateur L** - pour les soubassements en bois classiques ou les soubassements modernes en aluminium
- Adaptateur clic** - pour l'encliquetage rapide des Profils en aluminium Eurotec
- Adaptateur pour pierre** - pour la pose de dalles en pierre

Bagues d'extension

Pour l'extension de hauteur des pieds de réglage PRO et SL PRO



Adaptée aux pieds de réglage PRO S, M, L et XL ainsi qu'aux SL PRO M et L

N° d'art.	Désignation	Haut. de constr. [cm]	Charge adm*	UE
946074	Bague d'extension + 4	4,0	8,0 kN	10
946073	Bague d'extension +10	10,0	8,0 kN	10

Adaptateur L

Pour profilés en aluminium ou en bois

Une vis par adaptateur **COMPRISE !**



Adaptée aux pieds de réglage PRO S, M, L et XL ainsi qu'aux SL PRO M et L

N° d'art.	Désignation	UE
946075	Adaptateur L	10

Adaptateur clic

Pour profilés en aluminium avec système clic



Adaptateur clic 40

pour profilé de système en aluminium Eveco. Appropriés pour PRO S - PRO XL

Adaptateur clic 60

pour Profilé de système en aluminium EVO/EVO Slim et profilé de support pour terrasse HKP. Appropriés pour PRO S - PRO XL

N° d'art.	Désignation	UE
946076	Adaptateur clic 40	10
946077	Adaptateur clic 60	10

Adaptateur pour pierre

Pour dalles en pierre



Adaptée aux pieds de réglage PRO S, M, L et XL ainsi qu'aux SL PRO M et L

N° d'art.	Désignation	Dimension [mm] ^{a)}	UE
946078	Adaptateur pour pierre	8 x 14 x 4	10

^{a)} Hauteur x longueur x largeur

Combinaisons possibles

Pieds de réglage	Adaptateur L	Adaptateur clic 40	Adaptateur clic 60	Adaptateur pour pierre	Adaptateur L/pour pierre XXS	Adaptateur L/pour pierre XS
PRO XXS					X	
PRO XS						X
PRO S	X	X	X	X		
PRO M	X	X	X	X		
PRO L	X	X	X	X		
PRO XL	X	X	X	X		
SL PRO M	X			X		
SL PRO L	X			X		

* Les valeurs de force portante indiquées représentent des valeurs recommandées. Lors de ces sollicitations, les pieds de réglage ne se déforment que d'environ 2 mm. La force portante jusqu'à la rupture proprement dite est beaucoup plus élevée.

Pied de réglage SL PRO

Le pied de réglage SL PRO Eurotec se prête pour la pose de soubassements de terrasse ainsi que pour celle de dalles pour terrasse en espaces extérieurs. La tête du pied de réglage SL PRO est autoégalisante en continu et veille à une compensation des pentes sur les surfaces et les inégalités de terrain de jusqu'à 8 %.

L'avantage décisif, c'est que des constructions supplémentaires pour obtenir un positionnement approprié du revêtement de surface ne sont pas nécessaires. Ainsi, le pied de réglage SL PRO permet de réaliser simplement des inclinaisons de 1-2 % des surfaces de terrasse en vue du drainage.

Avantages

- Autoégalisant en cas de pente de jusqu'à 8 %
- Stabilité aux UV
- Haute résistance permanente au fluage
- Hauteur réglable en continu de 55 à 102 mm
- Très bonne stabilité chimique
- Propriétés d'isolation acoustique



En combinaison avec

- Adaptateur L
- Adaptateur pour pierre
- Bague d'extension +4
- Bague d'extension +10



SL PRO M

NOUVEAU
dans notre programme



N° d'art.	Désignation	Haut. de constr. [cm]*	Charge adm	UE
946071-SL	SL PRO M	5,5 - 8,4	8,0 kN	10

* La hauteur de construction dans la zone de réglage n'est déterminée que si l'adaptateur est encliqueté !

SL PRO L

NOUVEAU
dans notre programme



N° d'art.	Désignation	Haut. de constr. [cm]*	Charge adm	UE
946072-SL	SL PRO L	7,3 - 10,2	8,0 kN	10

* La hauteur de construction dans la zone de réglage n'est déterminée que si l'adaptateur est encliqueté !

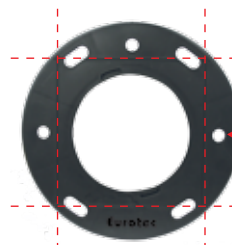

Au besoin, découper simplement le socle des pieds de réglage PRO et SL PRO avec le cutter suivant les marques de coupe.

Pieds de réglage ECO-Line

ECO S

Hauteur de construction 2,5 - 4,0 cm



N° d'art.	Désignation	Haut. de constr. [cm]	Charge adm*	UE**
945591	ECO S	2,5 - 4,0	2,2 kN	50

Partie inférieure ECO S

Pour agrandir la surface de support de ECO S, le pied de réglage peut être combiné avec une partie inférieure correspondante.

Pour ce faire, ECO S est simplement encliqueté sur la partie inférieure. La hauteur de construction augmente ainsi de 2 mm.



N° d'art.	Désignation	N° d'art.	UE
945448	Partie inférieure ECO S		50

ECO M

Hauteur de construction 3,5 - 6,5 cm



N° d'art.	Désignation	Haut. de constr. [cm]	Charge adm*	UE**
946020	ECO M	3,5 - 6,5	2,2 kN	20

ECO L

Hauteur de construction 6,5 - 13,0 cm



N° d'art.	Désignation	Haut. de constr. [cm]	Charge adm*	UE**
946024	ECO L	6,5 - 13,0	2,2 kN	20

* Les valeurs de force portante indiquées représentent des valeurs recommandées. Lors de ces sollicitations, les pieds de réglage ne se déforment que d'environ 2 mm. La force portante jusqu'à la rupture proprement dite est beaucoup plus élevée.

** La livraison comprend une vis par pied de réglage.

ECO XL

Hauteur de construction 13,0 - 19,8 cm



N° d'art.	Désignation	Haut. de constr. [cm]	Charge adm*	UE**
946025	ECO XL	13,0 - 19,8	2,2 kN	15

* Les valeurs de force portante indiquées représentent des valeurs recommandées. Lors de ces sollicitations, les pieds de réglage ne se déforment que d'environ 2 mm. La force portante jusqu'à la rupture proprement dite est beaucoup plus élevée.

** La livraison comprend une vis par pied de réglage.

Lestage pour un dénivellement parfait



Desserrer jusqu'à obtention de la bonne hauteur



Nivello 2.0

Pour pieds de réglage Profi-Line et ECO-Line

Nivello 2.0



N° d'art.	Inclinaison (%)	UE
946035	0,5 - 10	10

- Maniement simple pour l'utilisateur
- Dénivellation flexiblement réglable
 - dénivellation minimum : 0,5 %
 - dénivellation maximum : 10 %
 - dénivellation ajustable par degrés de 0,5 %
- Arrêt clic des pieds de réglage
- La nature de la surface de support ménage le support (p. ex. la toiture)
- Grande surface de support

Remarque

Incompatible avec les pieds de réglage PRO XS et PRO XXS

Outils pour poser des dalles en pierre

Plateaux circulaires

- Hauteur de support : 10 mm
- Arête de joint : 4 mm
- Jusqu'à 3 unités empilables l'une sur l'autre
- Isolant contre les bruits de chocs



N° d'art.	Dimension [mm] ^{a)}	Matériel	UE
945432	Ø 120 x 18/10	EPDM, noir	45

a) diamètre extérieur x hauteur totale/hauteur de support d'un plateau circulaire



L'idéal aussi pour votre toiture-terrasse

Grâce à des appuis pour dalles modernes et des pieds de réglage spéciaux pour dalles, il est possible aujourd'hui de poser les dalles de sol très simplement et sans mortier. Les différentes hauteurs d'appuis pour dalles et des pieds de réglage offrent la possibilité de corriger sans problèmes les différences de hauteur et de couvrir les conduites d'évacuation et drainage dangereuses. On obtient ainsi à peu de frais une surface plane. L'eau de surface peut rapidement et facilement être évacuée par des conduits à travers des joints.

Pour obtenir une surface plane des dalles de pierre, la hauteur peut être adaptée au millimètre près à l'aide de roues dentées dans le roulement Quattro.

Plateaux circulaires à 4 roues Quattro

Avec croisillon d'écartement

- Quatre hauteurs de support différentes possibles grâce aux roues dentées réglables individuellement
- Hauteur de support : 3,5 - 5,5 cm
- Arête de joint : 6 mm
- Hauteur extensible en plaçant par dessous l'adaptateur pour roulement Quattro
- Divisible



N° d'art.	Dimension [cm]	Charge admissible par coin*	Charge admissible totale*	UE
945340	3,5 - 5,5	2,0 kN	8,0 kN	15

Adaptateur

Pour roulement Quattro

- Hauteur de support : 20 mm
- Divisible
- Empilable



N° d'art.	Dimension [mm]	Charge admissible totale*	UE
945342	Ø 150 x 20	8,0 kN	20

* Les valeurs de charge admissible indiquées représentent les valeurs conseillées. Lors de ces charges, les pieds de réglage ne se déforment que d'environ 1 mm. La charge admissible jusqu'à la casse proprement dite est beaucoup plus élevée.

Croisillons d'écartement pour dalles en pierre

Les auxiliaires simples pour la pose de dalles en pierre

Croisillon d'écartement pour dalles en pierre

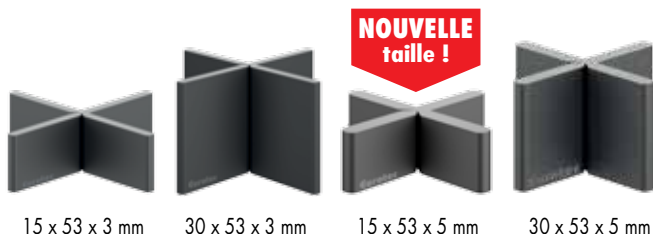

N° d'art.	Dimension [mm] ^{a)}	Matériel	UE
945336	15 x 53 x 3	PP	100
945338	30 x 53 x 3	PP	100
945335	15 x 53 x 5	PP	100
945337	30 x 53 x 5	PP	100

^{a)} hauteur d'arête x longueur x mesure de fente

Croisillon d'écartement pour dalles en pierre

Avec dalle de fondation

La grosse dalle de fondation empêche une pression des croisillons d'écartement dans le lit de gravier



N° d'art.	Dimension [mm] ^{a)}	Matériel	UE
945339	15 x 53 x 3	PP	100

^{a)} hauteur d'arête x longueur x mesure de fente

Avantages des croisillons d'écartement pour dalles en pierre

- Aspect de joints uniforme
- Écoulement d'eau optimal
- Empêchent un frottement des dalles en pierre l'une contre l'autre et les protègent ainsi contre les dommages pouvant survenir en bordure de dalle
- Présentent des points de rupture et sont ainsi appropriés pour joints en T et pour joints en croix
- Longue durabilité
- Insensibles à la température et aux intempéries
- Résistants aux acides, aux solutions alcalines et autres substances chimiques

Détermination de quantité pour la pose de dalles en pierre

Dalle de fondation	pièce/m ²
40 x 40 cm	env. 7,8
50 x 50 cm	env. 4,8
40 x 60 cm	env. 5,6
60 x 60 cm	env. 4,0

Les indications sont des indications approximatives basées sur une surface de 25 m² (5 x 5 m)

Accessoires

Rondelle de compensation



N° d'art.	Dimension [mm]	UE
954064	Ø 150; h 2,5 mm	10

- Pour compenser les irrégularités des dalles
- Peut être posée entre autres sur les pieds de réglage PRO avec adaptateur pour pierre
- Divisible jusqu'à 4 parties

Dispositif de levage des dalles en pierre



N° d'art.	Portée [cm]	Capacité de charge nominale	UE
954045	30,0 - 50,0	25 kg	1

- Facilite et accélère le levage et la pose des dalles de fondation
- Également appropriée pour soulever ultérieurement des dalles déjà posées



Outils de pose de dalles et de carrelages

Le Level Mate d'Eurotec est un système à niveau réutilisable pour carrelages. Ce système s'adresse à l'artisan expérimenté comme à tous les bricoleurs. Le Level Mate est destiné en particulier à la pose de dalles et de carrelages.

Avantages

- Simple à monter
- Pas de support intégré
- Pas de consommables
- Réutilisable
- Ne nécessite pas d'éléments supplémentaires

NOUVEAU
dans notre programme

Level Mate Spin

Tourner le Level Mate Spin après l'avoir introduit dans le joint sur 90° et l'accrocher ainsi sous le carrelage. Tenir d'abord fermement la poignée rouge, puis serrer l'écrou noir pour mettre les dalles de niveau.

Pour retirer le Level Mate, desserrer l'écrou noir, puis tourner à nouveau la poignée rouge sur 90°.



N° d'art.	Désignation	UE
945346	Level Mate Spin	20

Pour des largeurs de joints de 1,5 à 5 mm.
des épaisseurs de dalles de 3 à 15 mm.

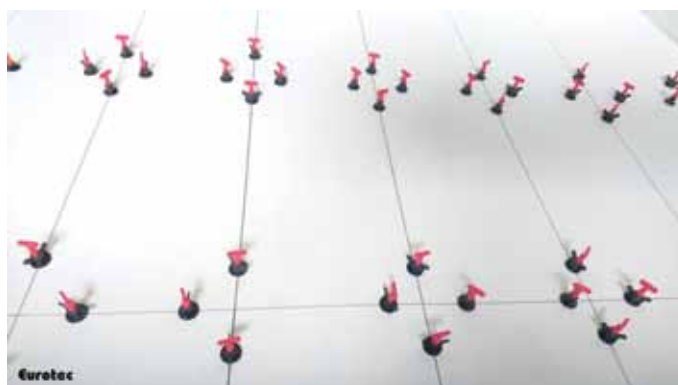

Level Mate Flip

Tourner le Level Mate Flip après l'avoir introduit dans le joint sur 90° et l'accrocher ainsi sous le carrelage. En rabattant la manette rouge, on peut mettre les dalles de niveau. Grâce à la fonction d'encliquetage, on peut l'utiliser pour toutes les épaisseurs de dalles disponibles dans le commerce. Pour retirer le Level Mate Flip, desserrer la manette, puis la tourner à nouveau sur 90°.



N° d'art.	Désignation	UE
945347	Level Mate Flip	20

Pour des largeurs de joints de 2 à 5 mm.
des épaisseurs de dalles de 8 à 11 mm.

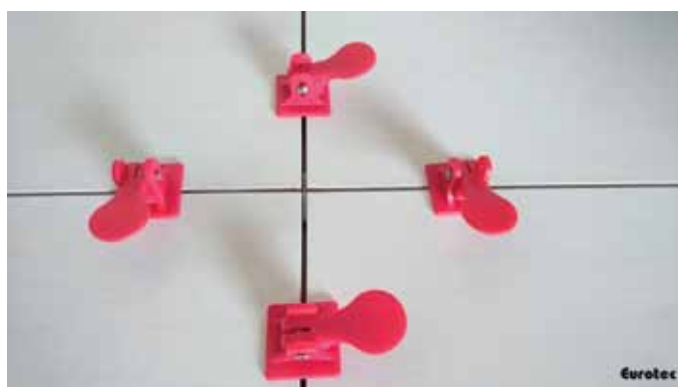

Croisillon de 3 mm



N° d'art.	Désignation	UE
945348	Croisillon de 3 mm	200

Pied d'assise de terrasse Robusto

Pied d'assise de terrasse HV 500+350 Robusto



Utilisable dans quel but ?

- Construction de terrasses
- Par ex. pour réaliser des rampes et passages sans barrière
- Grâce à sa plaque frontale en forme de U, le Robusto HV 500+350 peut recevoir aussi bien le profilé porteur pour terrasse HKP Eurotec, le profilé de système en aluminium EVO que les profilés de soubassement en bois

Propriétés

- Répond aux spécifications imposées à la protection constructive du bois

Avantages

- Un joint EPDM entre la plaque frontale et le soubassement garantit une protection supplémentaire contre les bruits de chocs et la pénétration d'humidité
- Après le montage, le pied de support peut être en tout temps réglé en hauteur jusqu'à 850 mm
- Les tolérances de réalisation conditionnées par la construction et la pose ultérieure des fondations individuelles peuvent être compensées par le réglage en hauteur.
- Résistance élevée à la traction et à la pression

Remarques

- La durabilité des pieds est garantie par la galvanisation à chaud selon DIN EN ISO 12944-2 (C3)

Le pied d'assise pour terrasse en combinaison avec le profilé porteur pour terrasse HKP



Le pied d'assise pour terrasse permet de construire des rampes et des passages accessibles aux personnes handicapées



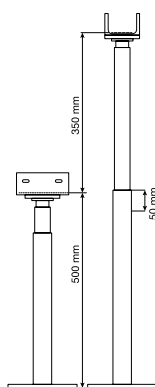
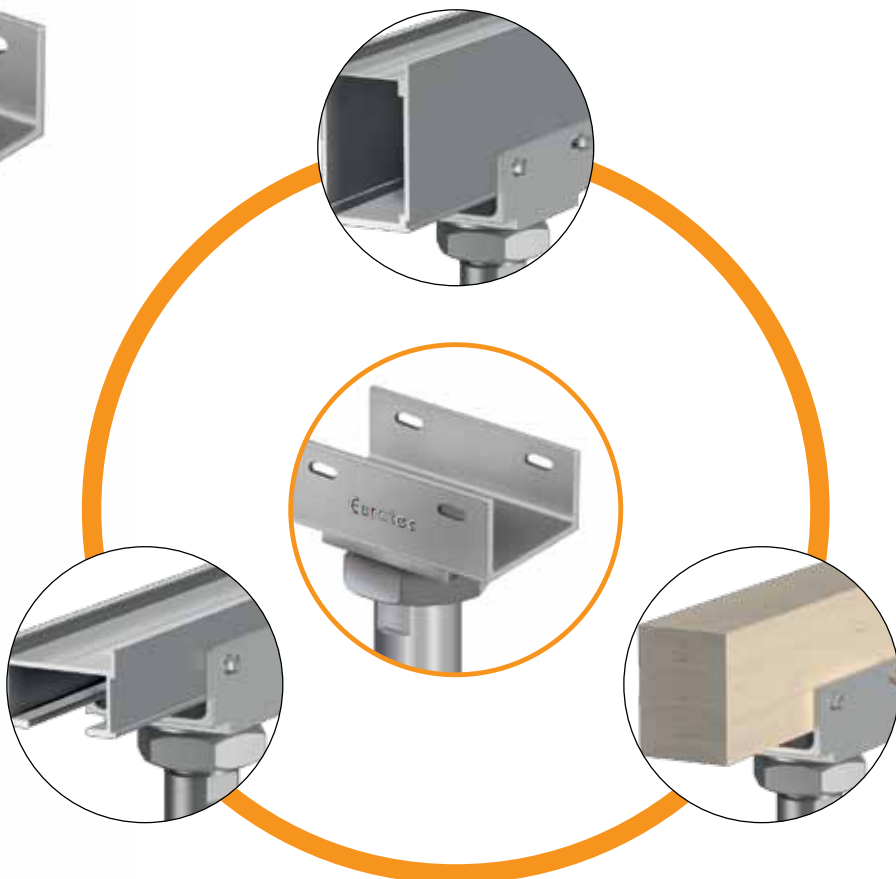
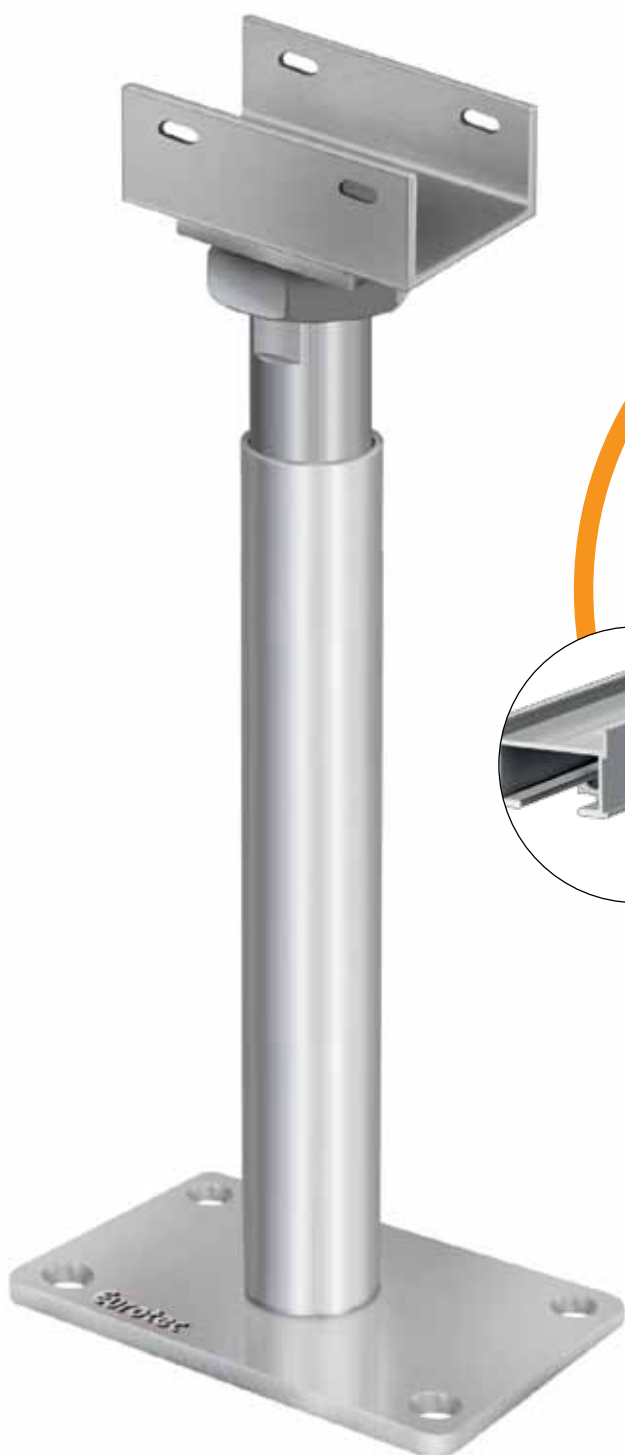

Brève description technique

- Montage simple avec la nouvelle plaque frontale en forme de U
- Combinable avec le profilé porteur pour terrasse HKP et le profilé de système en aluminium EVO
- Section transversale min. de bois de 60 x 100 mm
- Protection supplémentaire du bois grâce au EPDM sur le bois
- Acier de construction S235JR (ST37-2) galvanisé à chaud
- La livraison comprend 4 vis Bighty PH 4,8 x 25 mm
- Utilisable dans les classes d'utilisation 1, 2 et 3 selon DIN EN 1995-1-1
- Le Robusto HV 500+350 permet la protection constructive du bois selon la nouvelle DIN 68800-2
- Le Robusto HV 500+350 peut conduire aussi les forces horizontales en plus des forces verticales dans la fondation

Désignation	N° d'art.	Réglage en hauteur à l'état monté	Section transversale min. du support	Dimensions de la plaque d'assise	Pression élevée	Charge admissible de traction	Charge admissible de force transversale ¹⁾	UE
Pieds de support sur béton		[mm]	[mm]	Long. x Larg. x H [mm]	N _{c,d} [kN]	N _{t,d} [kN]	VR _d [kN]	pièces
Robusto HV 500+350	904661	500 - 850	60 x 100	160 x 100 x 8	21,2	9,2	-	1

Attention

Les valeurs indiquées représentent des aides de planification. Elles sont valables sous réserve d'erreurs de composition et de coquilles. Les projets sont à calculer exclusivement par des personnes autorisées.

1) La charge admissible de force transversale doit selon l'agrément ATE 13-/0550 être superposée avec la force de pression et de traction et peut ainsi mener à des charges admissibles plus faibles.

Présentation générale des profilés en aluminium Eurotec

Propriétés/Avantages

- Indéformables, droits, solides, exempts de torsion
- Résistants aux intempéries, aux rayons UV, aux insectes et à la putréfaction
- La forme spéciale des profilés réduit le risque de cisaillement des vis de fixation à la suite de mouvements de gonflement et de contraction des planches de terrasses
- Favorise la protection constructive du bois

Profilé de système en aluminium EVO

- Approprié aux pieds de réglage Profi-Line et ECO-Line
- Pour la fixation visible et invisible de planches de terrasse, par exemple avec le support de système Twin
- Prolongeable par connecteur pour Profilés de système en aluminium EVO Slim

Profilé de système en aluminium EVO Slim

- Approprié aux pieds de réglage Profi-Line et ECO-Line
- Pour la fixation visible et invisible de planches de terrasse, par exemple avec le support de système Twin
- Prolongeable par connecteur pour profilés de système en aluminium EVO Slim
- Particulièrement approprié pour les petites hauteurs de construction

Profilé de système en aluminium EVO Light

- Spécialement conçu pour les pieds de réglage ECO
- Pour la fixation visible et invisible de planches de terrasse, par exemple par le support de système EVO Light
- Prolongeable par connecteur de système EVO Light





Profilé de système en aluminium Eveco

- Spécialement conçu pour les pieds de réglage PRO avec adaptateur clic
- Peut être utilisé également sans pied de réglage pour les faibles hauteurs de construction
- Les profilés sont simplement encliquetés - sans vissage
- Fixation invisible des planches de terrasse avec le clip de système ECO
- Prolongeable par connecteur de système ECO

Système porteur pour terrasses HKP

- Approprié aux pieds de réglage Profi-Line et ECO-Line
- Pour la reprise de portées élevées
- Composé de deux éléments de système
- Pour la fixation visible et invisible des planches de terrasses

Barres de fonction en aluminium

- S'utilisent sans pieds de réglage
- Pour hauteurs de construction basses
- Isolantes contre les bruits de pas grâce à une pièce intercalaire en liège
- Pour la fixation visible des planches de terrasses

Barres de fonction en aluminium DiLo

- S'utilisent sans pieds de réglage
- Pour hauteurs de construction basses
- Pour la fixation invisible des planches de terrasses

Profils de système en aluminium EVO

Appropriés pour les pieds de réglage Profi-Line et ECO-Line !

Le système de Profils en aluminium EVO est une des alternatives au soubassement de terrasse en bois.

- Contrairement aux soubassements en bois, le profilé est indéformable et droit. Les gondolements dus aux influences climatiques, les fissures, etc. susceptibles de se produire dans le cas du matériau de construction naturel qu'est le bois sont exclus.
- La forme spéciale empêche le tranchage des vis
- Fixation invisible et visible possibles

(Exemple : pied de réglage PRO avec adaptateur L)



à l'aide de patins pour terrasse sur système de profilés en aluminium EVO Black Edition



à l'aide de vis de forage pour profilés sur système de profilés en aluminium EVO

Profilé de système en aluminium EVO/EVO Black Edition



N° d'art.	Dimension [mm] ^{a)}	Matériel	UE
975621	40 x 60 x 2400	Aluminium	1
975610	40 x 60 x 4000	Aluminium	1
S975621	40 x 60 x 2400	Aluminium, noir	1
S975610	40 x 60 x 4000	Aluminium, noir	1

^{a)} Hauteur x largeur x longueur de profilé

Valeurs de section ^{b)}		
E-Modul [N/mm ²]	Wy [mm ³]	Iy [mm ⁴]
70000	3438	70480

^{b)} Wy = Couple résistant; Iy = Moment d'inertie de surface

Écartements max. de support L [mm] Profilé de système en aluminium EVO avec pieds de réglage^{a)}

Charge utile [kN/m ²]	Pieds de réglage ECO-Line, F adm. = 2,2 kN							
	Entraxe e [mm] des profilés entre eux ^{b)}							
	300	350	400	450	500	550	600	800
2,0	1000	1000	900	800	750	600	600	450
4,0 ^{c)}	750	650	550	500	450	400	350	250
5,0 ^{d)}	650	550	450	400	350	350	300	-

Charge utile [kN/m ²]	Pieds de réglage Profi-Line, F adm. = 8,0 kN							
	Entraxe e [mm] des profilés entre eux ^{b)}							
	300	350	400	450	500	550	600	800
2,0	1000	1000	1000	950	900	850	850	750
3,0 ^{c)}	1000	950	900	850	850	800	800	700
4,0 ^{c)}	900	850	850	800	750	750	700	650
5,0 ^{d)}	850	800	800	750	700	700	650	600

^{a)} Indication de la portée max. à laquelle le fléchissement du profilé ne dépasse pas L/300. Épaisseur moyenne de planche de 25 mm avec un poids spécifique de planche de 7 kN/m³ (mélèze, pin, pin d'Oregon)

^{b)} Exemple : écartement des profilés entre eux = 550 mm ; charge utile = 2,0 kN/m² → portée max. du profil = 600 mm

^{c)} Charges utiles selon DIN EN 1991-1 ; terrasses de toit = 4 kN/m², terrasses en espace public = 5 kN/m²

^{d)} Charge utile selon SIA 261 pour balcon et terrasses de toit à usage privatif = 3 kN/m²

Connecteur pour le système de profilés en aluminium EVO



Remarque

La jointure de Profilé ne peut être disposée que directement au-dessus d'un appui ou d'un logement.

N° d'art.	Dimension [mm] ^{a)}	Matériel	UE*
975611	24 x 200 x 50	Aluminium	10

^{a)} Hauteur x longueur x largeur

*4 vis de forage par connecteur comprises

Exemple de fixation d'un connecteur de profilés en aluminium EVO

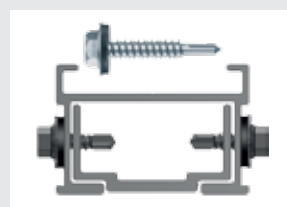

Connecteur d'angle EVO



N° d'art.	Dimension [mm] ^{a)}	Matériel	UE
975612-10	40 x 40 x 25	Aluminium	10*
975612-200	40 x 40 x 25	Aluminium	200**

^{a)} Hauteur x longueur x largeur

* 40 vis comprises

** 800 vis comprises



Équerre de finition murale EVO / sécurité de positionnement EVO



Équerre de finition murale EVO

Propriétés

- Diamètre de trou allongé : 6 mm ou 7 mm
- Longueur de trou allongé : 15 mm
- Épaisseur de matériau : 3 mm

NOUVEAU
dans notre programme



N° d'art.	Dimension [mm]	Matériel	UE*
975627	100 x 30	Aluminium	10

*La livraison comprend 1 vis de forage par équerre de finition murale pour la fixation au profilé de système en aluminium EVO.



L'équerre de finition murale EVO se prête optimalement comme sécurité de positionnement pour un soubassement de terrasse en aluminium. L'équerre sert à la fixation murale directe du profilé de système en aluminium EVO. Deux équerres de finition murale EVO sont nécessaires pour chaque profilé en aluminium. La présence de trous allongés sur l'équerre de finition murale permet d'élargir sans problèmes le soubassement, empêchant ainsi un déplacement de ce dernier.

Sécurité de positionnement EVO

Avantages

- Utilisation flexible
- Résistant à la corrosion
- Maniement facile

NOUVEAU
dans notre programme



La sécurité de positionnement EVO est une solution simple et peu compliquée pour connecter l'un à l'autre les profilés de système en aluminium EVO Eurotec. La sécurité de positionnement EVO permet de connecter l'un à l'autre les profilés en aluminium ayant un rayon de 30° à 90°.

N° d'art.	Dimension [mm] ¹⁾	Épaisseur [mm]	Matériel	UE*
975622	27,5 x 49 x 23,5	2,5	Zinc moulu sous pression/zamak	10

¹⁾ Hauteur x longueur x largeur

*Vis pour la fixation inclus



Vue d'en dessous sur le soubassement



Eurotec

Articulation 90° / 180° EVO

Les articulations EVO sont utilisées pour la connexion des profilés de système en aluminium EVO. Les articulations sont librement pivotantes des deux côtés et peuvent être utilisées dans le soubassement de terrasse pour les angles de jusqu'à 90° ou 180°.

Articulation 90° EVO

NOUVEAU
dans notre programme

Avantages

- Articulation librement rotative
- Pour les angles allant jusqu'à 90°
- Positionnement individuel dans le profilé de système EVO

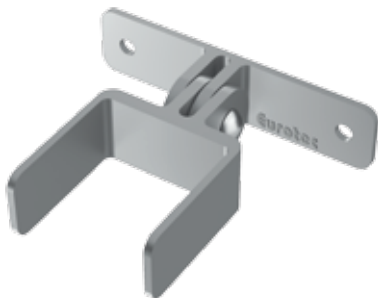

N° d'art.	Dimension [mm] ^{a)}	Matériel	UE*
975623	23,5 x 84,0 x 100	Zinc moulé sous pression/zamak	4

^{a)} Hauteur x longueur x largeur

*Pour la fixation, nous recommandons les vis de forage Bighty PH Eurotec. Celles-ci ne sont pas contenues dans le lot de livraison.



Articulation 180° EVO

NOUVEAU
dans notre programme

Avantages

- Articulation librement rotative
- Pour les angles allant jusqu'à 180°
- Positionnement individuel dans le profilé de système EVO

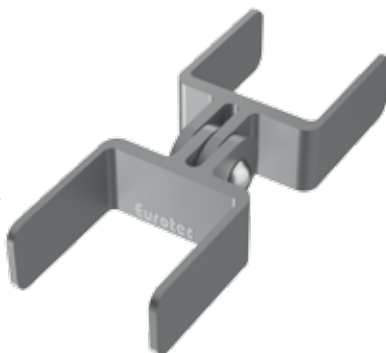

N° d'art.	Dimension [mm] ^{a)}	Matériel	UE*
975624	23,5 x 131,5 x 49,25	Zinc moulé sous pression/zamak	4

^{a)} Hauteur x longueur x largeur

*Pour la fixation, nous recommandons les vis de forage Bighty PH Eurotec. Celles-ci ne sont pas contenues dans le lot de livraison.



Profilé de système en aluminium EVO Slim

Le profilé de système en aluminium EVO Slim peut être combiné avec les pieds de réglage ECO-Line et Profi-Line Eurotec et il est ainsi optimalement approprié pour le système de pose multifonctionnel Stone. Il est également idéalement approprié pour les hauteurs de construction particulièrement basses.

Profilé de système en aluminium EVO Slim

N° d'art.	Dimension [mm] ^{a)}	Matériel	UE
975633	20 x 2400 x 60	Aluminium	1
975628	20 x 4000 x 60	Aluminium	1

^{a)} Hauteur x longueur de profilé x largeur



Connecteur pour profilé de système en aluminium EVO Slim

N° d'art.	Dimension [mm] ^{a)}	Matériel	UE*
975629	4 x 200 x 48	Aluminium	10

^{a)} Hauteur x longueur x largeur

*4 vis de forage par connecteur comprises



Remarque

La jointure de profilé ne peut être disposée que par un appui ou un logement.

Écartements max. de support L [mm] profilé de système en aluminium EVO Slim avec pieds de réglage^{a)}

Charge utile [kN/m ²]	Pieds de réglage ECO-Line, F adm. = 2,2 kN							
	Entraxe e [mm] des profilés entre eux ^{b)}							
	250	300	350	400	450	500	550	600
2,0	650	600	600	550	550	500	500	500
3,0 ^{b)}	550	550	500	500	500	450	450	400
4,0 ^{c)}	500	500	450	450	400	400	400	400
5,0 ^{d)}	500	450	450	400	400	400	350	350

Charge utile [kN/m ²]	Pieds de réglage Profi-Line, F adm. = 8,0 kN							
	Entraxe e [mm] des profilés entre eux							
	250	300	350	400	450	500	550	600
2,0	650	600	600	550	550	500	500	500
3,0 ^{b)}	550	550	500	500	500	450	450	400
4,0 ^{c)}	500	500	450	450	400	400	400	400
5,0 ^{d)}	500	450	450	400	400	400	350	350

^{a)} Indication de la portée max. à laquelle le fléchissement du profilé ne dépasse pas L/300. Épaisseur moyenne de planche de 25 mm avec un poids spécifique de planche de 7 kN/m³ (mélèze, pin, sapin de Douglas)

^{b)} Exemple : écartement des profilés entre eux = 550 mm ; charge utile = 2,0 kN/m² → portée max. du profilé = 500 mm

^{c)} Charges utiles selon DIN EN 1991-1 ; terrasses de toit = 4 kN/m², terrasses en espace public = 5 kN/m²

^{d)} Charge utile selon SIA 261 pour balcon et terrasses de toit à usage privatif = 3 kN/m²

Remarque

Veuillez observer les conseils de montage figurant dans notre fiche de données de produit.



© alexandre zveiger

Accessoires pour le système multifonctionnel Stone

Clip Flex-Stone

Pour l'encliquetage sur le profilé de système en aluminium EVO dans le champ



N° d'art.	Dimension [mm] ^{a)}	UE*
975602	8 x 14 x 4	200

^{a)} Hauteur x longueur x largeur

*Pour la fixation, nous recommandons les vis de forage pour profilé en aluminium (645026). Celles-ci ne sont pas contenues dans le lot de livraison.

Remarque

Flex-Stone permet de compenser des tolérances dues à la fabrication de jusqu'à 2 mm.

Clip Stone-Edge

Pour l'encliquetage sur le profilé de système en aluminium EVO en zone de bordure



N° d'art.	Dimension [mm] ^{a)}	UE*
975603	8 x 14 x 4	50

^{a)} Hauteur x longueur x largeur

*La livraison comprend une vis par clip.

En vue d'éviter un glissement des dalles en pierre individuelles, fixer les clips Stone-Edge en zone de bordure à l'aide de vis sur le soubassement en aluminium. À cet effet, les clips disposent d'un canal de vis au milieu.

Vis de forage pour profilé en aluminium



N° d'art.	Dimension [mm]	Embout	UE
645026	4,2 x 35	TX15 •	100

Profilsés de système en aluminium EVO Light + accessoires

Profilsés de système en aluminium EVO Light



N° d'art.	Dimension [mm] ^{o)}	Matériel	UE
975643	34 x 4000 x 32	Aluminium	1

^{o)} Hauteur x longueur de profilé x largeur

Propriétés

- Fixation invisible avec le support de système EVO Light
- Fixation invisible possible avec les vis de profilé et les vis de forage à ailette pour profilé Eurotec
- Spécialement conçus pour les pieds de réglage ECO
- Également utilisables avec les pieds de réglage PRO et l'adaptateur L
- Prolongeables grâce au connecteur de système EVO Light
- Sécurité de positionnement grâce à la vis de l'adaptateur L
- Solides, exempts de torsion, indéformables et droits
- La forme spéciale empêche un cisaillement des vis

Connecteur de système EVO Light



N° d'art.	Dimension [mm] ^{o)}	Matériel	UE
975618	27,7 x 62,5 x 27,4	Matière synthétique	10

^{o)} Hauteur x longueur x largeur



Pour la connexion des profilés de système en aluminium EVO Light les uns aux autres. Le connecteur de système EVO Light a pour avantage qu'il connecte les profilés les uns aux autres sans vis, par simple enfichage.

Connecteur d'angle

Optimalement approprié pour les profilés de système en aluminium EVO Light

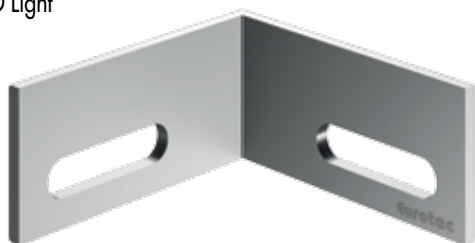

N° d'art.	Dimension [mm] ^{o)}	Matériel	UE*
975631	19 x 40 x 40	Aluminium	10

^{o)} Hauteur x longueur x largeur

* 20 vis comprises

Écartements max. de support (L) profilé de système en aluminium EVO Light sans pieds de réglage, par exemple sur fondations en béton^{a)}

Charge utile [kN/m ²]	Entraxe e [mm] des profilés entre eux ^{b)}							
	250	300	350	400	450	500	550	600
2,0	950	900	850	850	800	750	750	700
4,0 ^{c)}	800	750	700	650	600	600	600	550
5,0 ^{d)}	700	700	650	600	550	550	550	500

^{a)} Écartements max. de support (L) pour pieds de réglage lors de charges utiles de 2, 4 et 5 kN/m², lors d'une épaisseur moyenne de planche de 25 mm et d'un poids spécifique de planche de 7 kN/m³ (mélèze, pin, sapin de Douglas).

^{b)} En cas d'utilisation de planches en WPC, l'entraxe e des profilés entre eux ne doit pas dépasser 400 mm !

^{c)} Charges utiles selon DIN EN 1991-1 ; terrasses de toit = 4 kN/m², terrasses en espace public = 5 kN/m²

Écartements max. de support (L) profilé de système en aluminium EVO Light avec pieds de réglage^{a)}

Charge utile [kN/m ²]	Pieds de réglage ECO-Line, F adm. = 2,2 kN							
	Entraxe e [mm] des profilés entre eux ^{b)}							
	250	300	350	400	450	500	550	600
2,0	950	900	850	850	800	750	750	700
3,0 ^{d)}	850	800	750	750	700	650	650	600
4,0 ^{c)}	800	750	700	650	600	550	500	450
5,0 ^{d)}	700	700	650	550	500	450	400	350

Charge utile [kN/m ²]	Pieds de réglage Profi-Line, F adm. = 8,0 kN							
	Entraxe e [mm] des profilés entre eux							
	250	300	350	400	450	500	550	600
2,0	950	900	850	850	800	750	750	700
3,0 ^{d)}	850	800	750	750	700	650	650	600
4,0 ^{c)}	800	750	700	650	600	600	600	550
5,0 ^{c)}	700	700	650	600	550	550	550	500

^{a)} Écartements max. de support (L) pour pieds de réglage de la série ECO-Line lors de charges utiles de 2, 4 et 5 kN/m², lors d'une épaisseur moyenne de planche de 25 mm et d'un poids spécifique de planche de 7 kN/m³ (mélèze, pin, sapin de Douglas).

^{b)} En cas d'utilisation de planches en WPC, l'entraxe e des profilés entre eux ne doit pas dépasser 400 mm !

^{c)} Charges utiles selon DIN EN 1991-1 ; terrasses de toit = 4 kN/m², terrasses en espace public = 5 kN/m²

^{d)} Charge utile selon SIA 261 pour balcon et terrasses de toit à usage privatif = 3 kN/m²

Bande MaTre

Servant à séparer les matériaux

Convient pour
EVO, EVO Light
et profilés de
support pour
terrasse HKP



La bande MaTre sert à séparer les matériaux, empêchant ainsi les grincements entre profilés alu et planches.

Avantages

- Fixation simple par film adhésif
- Adaptation parfaite par des matériaux très minces
- Résistante à la déchirure et tenue longue durée
- Les vis s'enfoncent simplement
- Peut être coupée à longueur au cas par cas

N° d'art.	Dimension [mm] ^{a)}	UE
945319	0,5 x 20000 x 10	5

^{a)} Hauteur x longueur x largeur



Profils de système en aluminium Eveco + accessoires

Profilé de système en aluminium Eveco



N° d'art.	Dimension [mm] ⁰⁾	Matériel	UE
975632	24 x 2400 x 39	Aluminium	1
975630	24 x 4000 x 39	Aluminium	1

⁰⁾ Hauteur x longueur x largeur

Propriétés

- Combinable avec le clip de système ECO pour une fixation invisible
- Utilisation universelle également avec beaucoup d'autres clips de fixation (vis Ø 4,2 mm)
- Spécialement conçu pour les pieds de réglage PRO avec adaptateur clic
- Peut être utilisé également sans pied de réglage en cas de petites hauteurs de construction
- Sécurité de positionnement grâce au clic système sans vis
- Solide, exempt de torsion, indéformable et droit
- Le canal de vissage évite de longs temps de forage

Connecteur de système ECO



N° d'art.	Dimension [mm] ⁰⁾	Matériel	UE
975614	20 x 120 x 30	Matière synthétique	10

⁰⁾ Hauteur x longueur x largeur

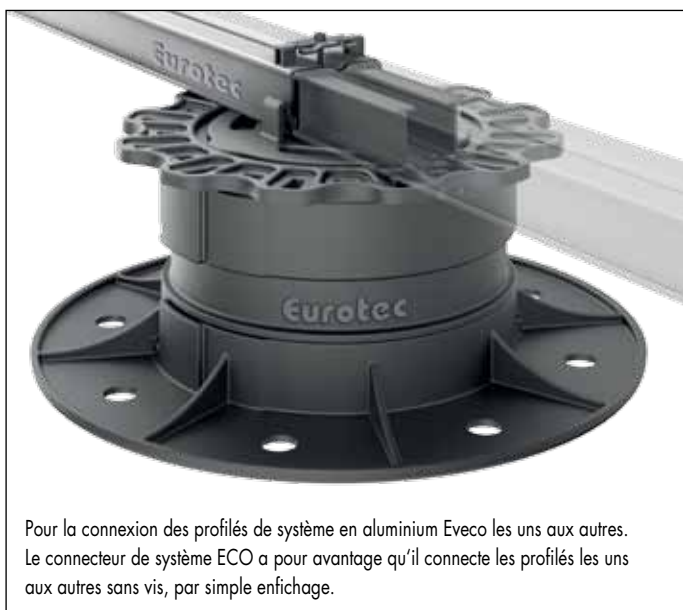

Pour la connexion des profilés de système en aluminium Eveco les uns aux autres. Le connecteur de système ECO a pour avantage qu'il connecte les profilés les uns aux autres sans vis, par simple enfichage.

Connecteur d'angle Eveco

Pour profilés de système en aluminium Eveco

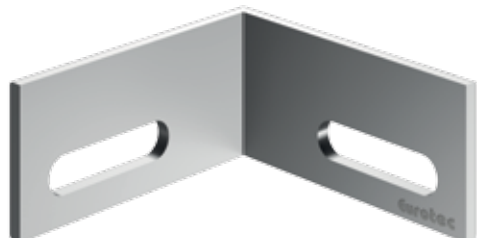

N° d'art.	Dimension [mm] ⁰⁾	Matériel	UE*
975631	19 x 40 x 40	Aluminium	10

⁰⁾ Hauteur x longueur x largeur

* 20 vis comprises

Écartements max. de support L [mm] profilé de système en aluminium Eveco sans pieds de réglage, par exemple sur fondations en béton^{a)}

Charge utile [kN/m ²]	Entraxe e [mm] des profilés entre eux ^{b)}							
	300	350	400	450	500	550	600	800
2,0	800	750	750	700	700	650	650	600
4,0 ^{c)}	650	600	600	550	550	500	500	450
5,0 ^{d)}	600	550	550	500	500	500	450	450

^{a)} Indication de la portée max. à laquelle le fléchissement du profilé ne dépasse pas L/300. Épaisseur moyenne de planche de 25 mm avec un poids spécifique de planche de 7 kN/m³ (mélèze, pin, sapin de Douglas).

^{b)} Exemple : écartement des profilés entre eux = 550 mm ; charge utile = 2,0 kN/m² → portée max. du profil = 650 mm

^{c)} Charges utiles selon DIN EN 1991-1 ; terrasses de toit = 4 kN/m², terrasses en espace public = 5 kN/m²

Écartements max. de support L [mm] profilé de système en aluminium Eveco avec pieds de réglage^{a)}

Charge utile [kN/m ²]	Pieds de réglage ECO-Line, F adm. = 2,2 kN							
	Entraxe e [mm] des profilés entre eux ^{b)}							
	250	300	350	400	450	500	550	600
2,0	800	750	700	650	650	600	600	600
3,0 ^{b)}	700	650	600	600	550	550	500	450
4,0 ^{c)}	650	600	550	550	500	450	400	350
5,0 ^{d)}	600	550	500	450	400	350	300	300

Charge utile [kN/m ²]	Pieds de réglage Profi-Line, F adm. = 8,0 kN							
	Entraxe e [mm] des profilés entre eux							
	250	300	350	400	450	500	550	600
2,0	800	750	700	650	650	600	600	600
3,0 ^{b)}	700	650	600	600	550	550	550	500
4,0 ^{c)}	650	600	550	550	500	500	500	450
5,0 ^{d)}	600	550	500	500	500	450	450	450

^{a)} Indication de la portée max. à laquelle le fléchissement du profilé ne dépasse pas L/300. Épaisseur moyenne de planche de 25 mm avec un poids spécifique de planche de 7 kN/m³ (mélèze, pin, pin d'Oregon).

^{b)} Exemple : écartement des profilés entre eux = 550 mm ; charge utile = 2,0 kN/m² → portée max. du profil = 500 mm.

^{c)} Charges utiles selon DIN EN 1991-1 ; terrasses de toit = 4 kN/m², terrasses en espace public = 5 kN/m²

^{d)} Charge utile selon SIA 261 pour balcon et terrasses de toit à usage privatif = 3 kN/m²

Système porteur pour terrasse HKP

Pour la reprise de portées élevées

Un système, beaucoup d'avantages

- Haute charge admissible
- Grands espaces de support
- Stabilité de forme et planéité élevées
- Poids propre minime
- Haute flexibilité
- Haute durabilité
- Belle optique cadre exact et fermé
- Économie de matériel

Le nouveau système porteur pour terrasse est un soubassement en aluminium admettant des portées allant jusqu'à 3 m en fonction de la charge utile souhaitée. Le système porteur peut être taillé d'une manière flexible en fonction des besoins les plus différents. Le système porteur est employé surtout lors de terrasses proches du sol, pour lesquelles seulement quelques plaques de support sont posées. Terrasses surélevées, balcons porteurs et terrasses en surplomb proches du sol font également partie de l'emploi flexible du système.

Le système porteur pour terrasse se compose de 2 éléments de construction qui sont assemblés en un système solide et fermé.

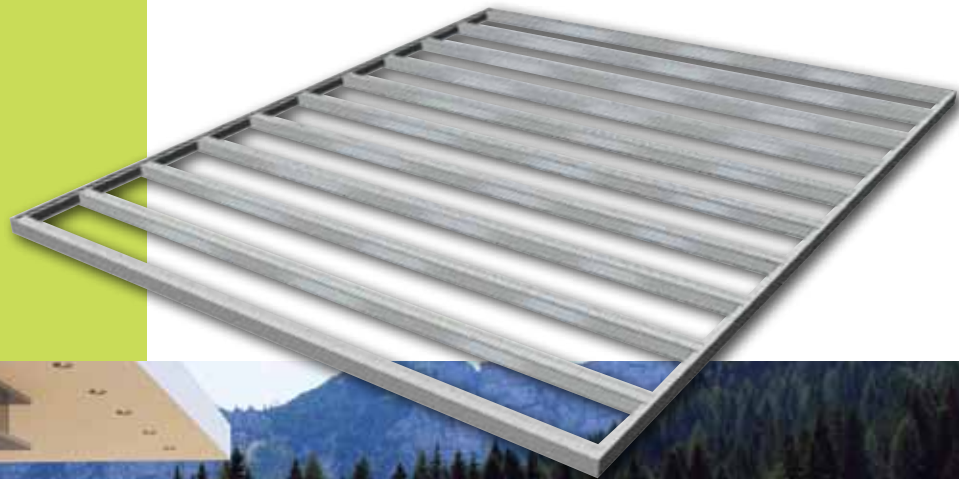



Uniquement 2 éléments de système pour un soubassement de terrasse complet :

Profilé de support HKP



N° d'art.	Dimension [mm] ⁰⁾	Matériel	UE
954669	100 x 4000 x 60	Aluminium	1

⁰⁾ Hauteur x longueur x largeur

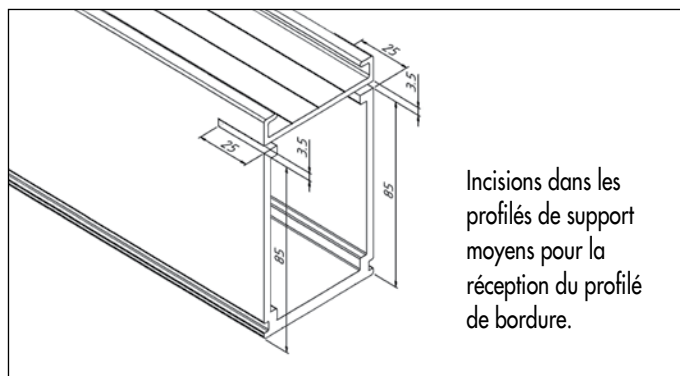

Profilé de bordure HKP



N° d'art.	Dimension [mm] ⁰⁾	Matériel	UE
954668	104 x 4000 x 50	Aluminium	1

⁰⁾ Hauteur x longueur x largeur

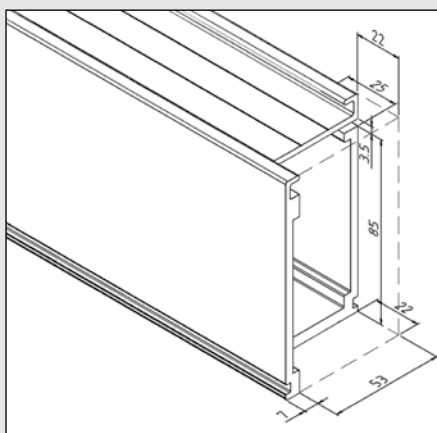
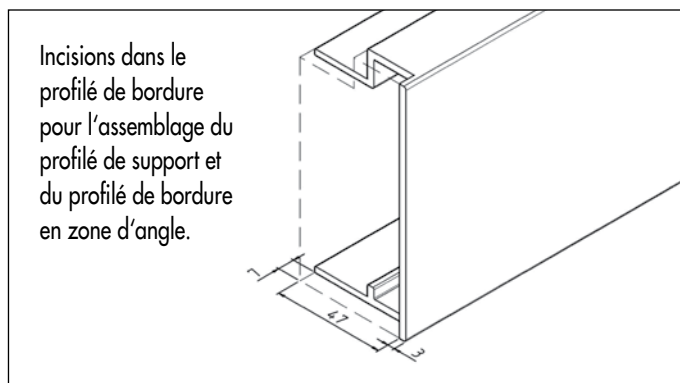

Incisions dans le profilé de support pour l'assemblage du profilé de support et du profilé de bordure en zone d'angle.

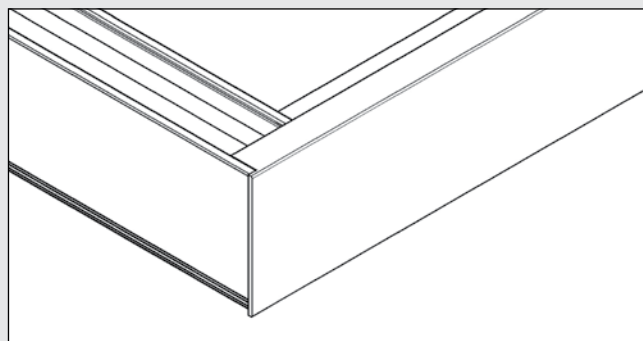

Connecteur de profilé de support en aluminium

Pour profilé de support HKP



N° d'art.	Dimension [mm] ¹⁾	Matériel	UE*
954670	74 x 250 x 50	Aluminium	1

¹⁾ Hauteur x longueur x largeur

*8 vis de forage par connecteur comprises



Remarque

La jointure de profilé ne peut être disposée que directement au-dessus d'un appui ou d'un logement.



Remarque

Peut être combiné avec le support de système Twin pour la fixation invisible de planches de terrasse.

Vis de forage BIGHTY

Acier inoxydable durci

Correspondant en plus

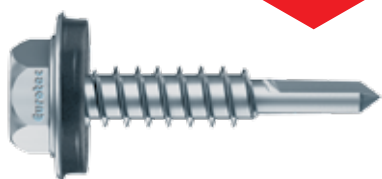

N° d'art.	Dimension [mm]	Ouverture de clé	Ø Rondelle d'étanch.	UE
945666	5,5 x 25	SW 8	Ø 16 mm	500

Propriétés

- Pour la fixation bois-acier ou acier-acier
- Revêtement spécial
- Acier non oxydant selon DIN 10088, rondelle d'étanchéité A2 et EPDM
- Capacité de forage : 5 mm

Écart maxi des supports L [mm]^{a)} avec supports en béton ou acier

Type de logement	Charge utile kN/m ²	Entraxe e [mm] des profilés de support -T1 l'un par rapport à l'autre ^{b)}						
		300	350	400	450	500	550	600
Poutre à 1 travée L 	2,0	3000	2750	2750	2500	2500	2500	2250
	3,0 ^{d)}	2750	2500	2500	2250	2250	2250	2000
	4,0 ^{d)}	2500	2250	2250	2000	2000	2000	2000
	5,0 ^{d)}	2250	2000	2000	2000	1750	1750	1750
Poutre à 2 travées L [mm] 	2,0	3000	3000	3000	3000	3000	2750	2750
	3,0 ^{d)}	3000	2750	2500	2500	2500	2500	2250
	4,0 ^{d)}	2750	2500	2500	2500	2250	2250	2250
	5,0 ^{d)}	2500	2500	2250	2250	2000	2000	2000
Poutre en console à 1 travée L [mm] / Lk [mm] 	2,0	3000 / 1000	2750 / 1000	2750 / 1000	2500 / 1000	2500 / 1000	2000 / 1000	1750 / 1000
	3,0 ^{d)}	2500 / 1000	2500 / 1000	2500 / 750	2500 / 750	2500 / 750	2000 / 750	1750 / 750
	4,0 ^{d)}	1750 / 1000	1500 / 750	1500 / 750	1500 / 750	1500 / 750	1500 / 750	1500 / 750
	5,0 ^{d)}	1500 / 750	1500 / 750	1500 / 750	1500 / 750	1500 / 750	1250 / 750	1250 / 750

^{a)} Écart max. des supports (L) lors de supports avec «logement direct» pour charges utiles de 2,4 et 5 kN/m², lors d'une épaisseur moyenne de planche de 25 mm et un poids spécifique de planche de 7 kN/m³.

^{b)} En cas d'utilisation de planches WPC, l'entraxe e des profilés l'un par rapport à l'autre ne doit pas dépasser 400 mm.

^{c)} Charges utiles selon DIN EN 1991-1-1; ; terrasses de toit = 4 kN/m², terrasses en espace public = 5 kN/m².

^{d)} Charge utile selon SIA 261 pour balcon et terrasses de toit à usage privatif = 3 kN/m²

Écart maxi des supports (L) pour pieds de réglage de la gamme PRO-Line (F adm. = 8,0 kN)

Type de logement	Charge utile kN/m ²	Écart maxi des supports L [mm] avec les pieds de réglage de la série PRO-Line avec profilé porteur HKP en mm ^{a)}						
		300	350	400	450	500	550	600
Poutre à 1 travée L 	2,0	3000	2750	2750	2500	2500	2500	2500
	3,0 ^{e)}	2750	2500	2500	2250	2250	2250	2000
	4,0 ^{d)}	2500	2250	2250	2000	2000	2000	2000
	5,0 ^{d)}	2250	2000	2000	2000	1750	1750	1750
Poutre à 2 travées L [mm] 	2,0	3000	3000	3000	3000	3000	2750	2500
	3,0 ^{e)}	3000	2750	2500	2250	2000	1750	1750
	4,0 ^{d)}	2500	2250	2000	1750	1500	1250	1250
	5,0 ^{d)}	2000	1750	1500	1250	1250	1000	1000
Poutre en console à 1 travée L [mm] / Lk [mm] ^{d)} 	2,0	3000 / 1000	2750 / 1000	2750 / 1000	2500 / 1000	2500 / 1000	2000 / 1000	1750 / 1000
	3,0 ^{e)}	2500 / 1000	2500 / 1000	2500 / 750	2500 / 750	2500 / 750	2000 / 750	1750 / 750
	4,0 ^{d)}	1750 / 1000	1500 / 750	1500 / 750	1500 / 750	1500 / 750	1500 / 750	1500 / 750
	5,0 ^{d)}	1500 / 750	1500 / 750	1500 / 750	1500 / 750	1250 / 750	1250 / 500	1250 / 500

^{a)} Écart maxi des supports (L) pour les supports de la série de pieds de réglage „PRO-Line“ à charges utiles de 2, 4 et 5 kN/m², avec une épaisseur moyenne des planches de 25 mm et un poids spécifique de planche de 7 kN/m³ (mélèze, pin, sapin de Douglas).

^{b)} En cas d'utilisation de planches WPC, l'entraxe e des profilés l'un par rapport à l'autre ne doit pas dépasser 400 mm.

^{c)} Charges utiles selon DIN EN 1991-1-1; ; terrasses de toit = 4 kN/m², terrasses en espace public = 5 kN/m².

^{d)} Sur le support A, il peut y avoir des forces de décollement allant jusqu'à 1 kN.

^{e)} Charge utile selon SIA 261 pour balcons et terrasses de toit à usage privatif = 3 kN/m²

Remarque

Ce tableau ne donne qu'une vue d'ensemble de solidité.

Observer les remarques concernant la solidité dans l'information technique !

Barre de fonction en aluminium / Barre de fonction en aluminium DiLo

Les barres de fonction d'Eurotec offrent des solutions spéciales pour les soubassements de terrasses en bois présentant une faible hauteur de construction.

Propriétés

- Le profilé se distingue par sa faible hauteur de construction ; un exemple : hauteur de profilé 29 mm + planche 24 mm = 53 mm.
- En raison de cette faible hauteur, le profilé se prête optimalement pour la construction de terrasses en bois sur des terrasses en pierre, des balcons ou des terrasses de toit déjà existants.
- L'aluminium ne se déforme pas, ne rouille pas et il est extrêmement résistant aux influences météorologiques. Ce sont des avantages décisifs par rapport aux soubassements en bois.
- En raison de la petite surface de support, l'eau peut s'écouler de manière idéale et un tranchage de la vis est évité.
- La pièce intercalaire autocollante en liège est exempte de HAP et garantit une bonne isolation contre les bruits de chocs sur la face inférieure du profilé.
- Les barres de fonction en aluminium sont disponibles en deux versions, ce qui permet d'opter individuellement pour un vissage visible ou invisible.

Fixation invisible



Fixation visible



Barre de fonction en aluminium



»Exempt de HAP«
(plastifiant dangereux dans le caoutchouc).

Avec pièce intercalaire en liège collée, exempte de HAP

N° d'art.	Dimension [mm] ^{a)}	Matériel	UE
945510	29 x 1750 x 34	Aluminium	10

^{a)} Hauteur x longueur de profilé x largeur

Pour la fixation directe des planches de terrasse de 21 - 25 mm d'épaisseur, voir vis de forage pour profilés et vis perceuse à ailettes pour profilés (page 86).



avec pièce intercalaire en liège collée

Barre de fonction en aluminium DiLo



Perforation : 5,1 mm
Écart entre deux trous : 20 mm
Écart entre bordure et premier trou : 10 mm

N° d'art.	Dimension [mm] ^{a)}	Matériel	UE*
945535	29 x 2240 x 34	Aluminium	10

^{a)} Hauteur x longueur de profilé x largeur

*Les pads en liège ne sont pas compris dans le lot de livraison.

Pour le fixation indirect des planches de terrasse de 20 - 30 mm d'épaisseur, voir vis de forage DiLo (p. 57).

Accessoires pour barre de fonction en aluminium/ Barre de fonction en aluminium DiLo

Façon de procéder lors du fixation invisible de planches de terrasse sur barres de fonction en aluminium DiLo:

- 1** Découper les barres de fonction en aluminium DiLo et les planches de terrasse aux longueurs nécessitées.
- 2** Disposer les planches découpées de façon à ce que la face inférieure soit orientée vers le haut.
- 3** Orienter les planches sur un support plan en observant des écartements réguliers de joints. Utiliser pour ce faire l'écarteur d'Eurotec.
- 4** Disposer les barres de fonction en aluminium DiLo, dos orienté vers le haut, sur les planches (au moins 2 barres de fonction en aluminium DiLo par élément).
- 5** Fixer la barre en vissant dans la planche à chaque fois 2 vis de forage DiLo $\varnothing 5 \times 28,5$, $\varnothing 5 \times 33,5$ ou $\varnothing 5 \times 38,5$ mm par les trous de forage percés dans la barre à chaque point d'intersection (de la planche et du soubassement).
- 6** Coller les pads en liège dans la barre de fonction en aluminium DiLo afin de former un support pratiquement sur toute la surface.
- 7** Enfin, retourner et positionner l'élément achevé. Terminé.



Pad en liège avec bande collante

Pour barre de fonction en aluminium DiLo

Correspondant en plus



»Exempt de HAP«
(plastifiant dangereux dans le caoutchouc).

Retirer le film adhésif

Vis de forage DiLo

Acier inoxydable durci

Correspondant en plus



- Résistante à la rouille sous certaines réserves, non résistante aux acides
- 10 ans d'expérience sans problèmes de corrosion en cas de bois appropriés
- Non appropriée pour les bois à forte teneur en tanin tels que cumaru, chêne, merbau, robinier, etc.
- Non appropriée en milieux chlorés
- Acier non oxydant selon DIN 10088

N° d'art.	Dimension [mm] ^{a)}	UE
945331	17 x 90 x 28	100

^{a)} Hauteur x longueur x largeur

N° d'art.	Dimension [mm]	Embout	Épaisseur de planche	UE*
111860	5,0 x 28,5	TX25 •	mind. 20 mm	200
111861	5,0 x 33,5	TX25 •	mind. 25 mm	200
111862	5,0 x 38,5	TX25 •	mind. 30 mm	200

* 1 embout compris

Présentation générale des bordures

Profilés de finition de bordure de terrasse destiné au support individuel

- Pour terrasses à revêtement en dalles de pierre
- Finition de bordure d'un aspect visuel attrayant
- Montage simple
- Eau drainée par les trous du profilé

Profilés de finition de bordure de terrasse destiné à l'ossature aluminium

- Finition esthétique des terrasses à revêtement en dalles de pierre
- Utilisation à la carte
- Pour les épaisseurs de dalles ≤ 40 mm

Panneau de finition de balcon

- Bordure de terrasse de qualité supérieure
- Offre la possibilité d'ajuster le montage complet des bordures en superposition
- Montage simple
- Librement combinable avec tous les systèmes de goulottes du commerce

Profilé de finition de balcon

- Panneau transparent à évacuation d'eau intégrée
- Disponible en 2 hauteurs
- Montage simple
- Librement combinable avec tous les systèmes de goulottes du commerce





Support de bordure pour terrasse

- Permet de réaliser une bordure de terrasses visuellement attrayante
- Utilisable avec les pieds de réglage PRO M et L

Profilé de panneau

- Pour la finition ou le joint bout à bout du revêtement de terrasse
- Garantit une surface antidérapante, même en cas de pluie
- La forme géométrique ultraplats empêche l'apparition d'obstacles gênants
- Résistant aux intempéries, aux rayons UV, aux insectes et à la putréfaction

DrainTec – grille de drainage en aluminium

- Évacue l'eau des façades et des terrasses
- Combinable avec la gamme de produits Eurotec pour réaliser des surfaces de terrasse surélevées
- Pour réaliser des passages accessibles et adaptés aux fauteuils roulants
- Convient également à la pose directe sur soubassement stabilisé

Profilé de finition destiné au support individuel

Nos profilés de finition de bordure de terrasse destinés au support individuel permettent la réalisation de terrasses à revêtement en dalles de pierre d'une optique attrayante. Notre produit est utilisé dans la zone de support individuel avec nos pieds de réglage PRO M-XL.

La finition de bordure se compose de deux parties. D'une part, une partie supérieure qui est placée sur la tête du pied de réglage PRO et d'autre part, une partie inférieure sur laquelle le pied de réglage est positionné.

Profilé de finition destiné au support individuel

NOUVEAU
dans notre programme

haut

bas

N° d'art.	Désignation	Dimension [mm] ^{a)}	Épaisseur de matériau [mm]	Matériel	UE
975637	haut	37,5 x 2000 x 215,5	3	Aluminium	1
975638	bas	23 x 2000 x 240,5	3	Aluminium	1

^{a)} Hauteur x longueur x largeur

Remarque: pour épaisseurs de dalles ≤ 40 mm

Avantages

- Finition de bordure d'une optique attrayante
- Montage simple
- Eau drainée par les trous du profilé

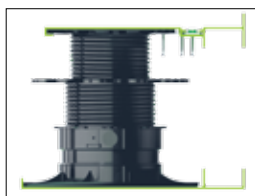

Lot d'angles extérieurs pour bordure de terrasse

Pour angles extérieurs en combinaison avec les profilés de finition haut et bas

NOUVEAU
dans notre programme

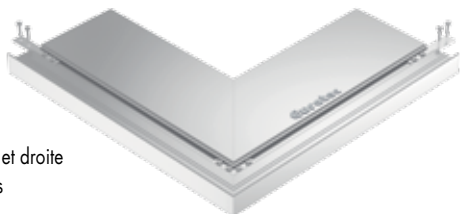

Lot composé de

- Angle extérieur gauche et droite
- 2 connecteur de profilés
- 1 connecteur d'angle
- 12 vis de forage 4,8 x 25 mm

N° d'art.	Dimension [mm]	Matériel	UE
975646	500 x 500	Aluminium	1

Lot d'angles intérieurs pour bordure de terrasse

Pour angles intérieurs en combinaison avec les profilés de finition

NOUVEAU
dans notre programme

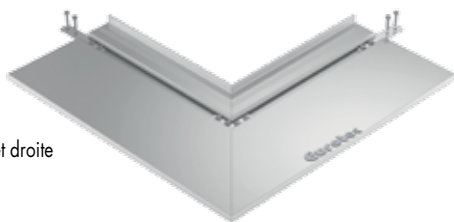

Lot composé de

- Angle intérieur gauche et droite
- 2 connecteur de profilés
- 1 connecteur d'angle
- 12 vis de forage 4,8 x 25 mm

N° d'art.	Dimension [mm]	Matériel	UE
975645	500 x 500	Aluminium	1

Lot de connecteurs d'angle pour bordure de terrasse

Pour connexions d'angle de 90° des profilés de finition

NOUVEAU
dans notre programme



Lot composé de

- 2 connecteur d'angle
- 8 vis de forage 4,8 x 25 mm

N° d'art.	Dimension [mm] ^{ø1}	Épaisseur de matériau [mm]	Matériel	UE
975641	50 x 50 x 20	2	Aluminium	2

^{ø1} Hauteur x longueur x largeur

Lot de connecteurs de profilés pour bordure de terrasse

Pour prolonger les profilés de finition

NOUVEAU
dans notre programme



Lot composé de

- 2 connecteur de profilés
- 8 vis de forage 4,8 x 25 mm

N° d'art.	Dimension [mm]	Épaisseur de matériau [mm]	Matériel	UE
975642	100 x 20	2	Aluminium	2

Profilé de finition de bordure de terrasse pour soubassements en aluminium

Les profilés de finition de bordure de terrasse Eurotec pour soubassements en aluminium offrent une finition esthétique des terrasses à revêtement en dalles de pierre en combinaison avec les pieds de réglage Profi-Line et le profilé de système en aluminium EVO.

Le système se compose de deux profilés de finition encadrant chacun les bordures supérieure et inférieure d'une terrasse.

Profilés de finition pour soubassement en aluminium

NOUVEAU
dans notre programme



haut



bas

N° d'art.	Désignation	Dimension [mm] ^{a)}	Épaisseur de matériau [mm]	Matériau	UE
975639	haut	61,5 x 2000 x 45	2,5	Aluminium	1
975640	bas	50 x 2000 x 45	2,5	Aluminium	1

^{a)} Hauteur x longueur x largeur

Remarque: pour épaisseurs de dalles ≤ 40 mm

Schéma profilé supérieur



Schéma profilé inférieur



Avantages

- Finition de bordure d'une optique attrayante
- Utilisation flexible

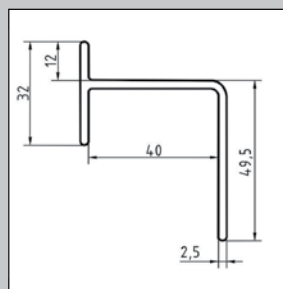
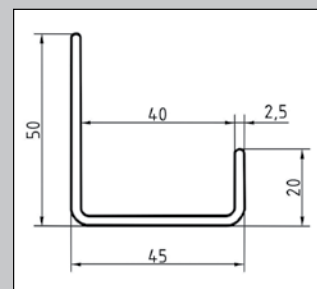
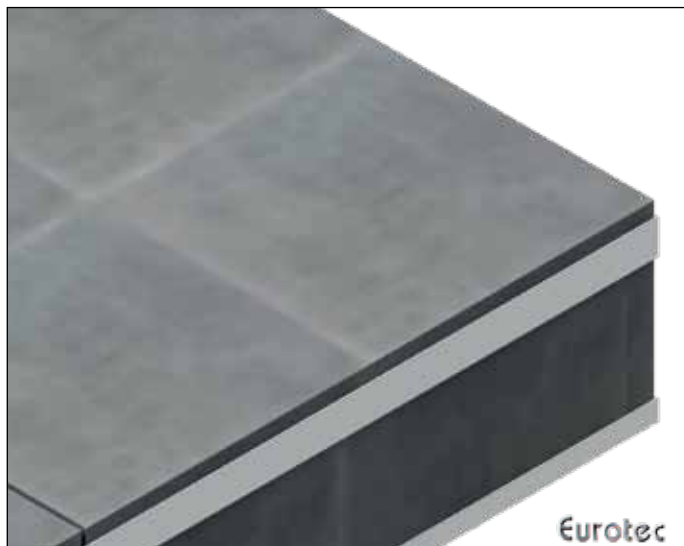

Remarque

Le lot de livraison comprend uniquement les profilés de finition en aluminium respectifs. Tous les autres composants sont à commander en sus. Ces composants sont pour chaque fixation: profilés de système en aluminium EVO, articulation à 90° EVO, connecteur d'angle EVO ainsi que 6 vis de forage BIGHTY 4,8 x 32 mm (art. n° 945662, unité

d'emballage : 500). (4 pour l'articulation à 90° EVO et 1 pour chaque connexion avec le profilé de finition de bordure de terrasse haut et bas).

En cas d'épaisseur de dalle de moins de 40 mm, l'espace libre généré est à combler à l'aide de joint d'étanchéité/compriband.



Panneau de finition du balcon

Le panneau de finition du balcon peut être assemblé allié aux éléments supérieurs des profilés de finition de bordure de terrasse pour ossature aluminium et support individuel ou allié au clip Stone-Edge pour une bordure de terrasse de qualité supérieure.

Panneau de finition du balcon

N° d'art.	Dimension [mm] ^{a)}	Épaisseur de matériau [mm]	Matériel	UE
975655	116 x 2000 x 7	2	Aluminium	1

^{a)} Hauteur x longueur x largeur

NOUVEAU
dans notre programme



Avantages

- Montage simple
- Une conception de bordure souple
- Offre la possibilité d'ajuster le montage complet des bordures en superposition
- Librement combinable avec tous les systèmes de goulottes/larmiers en tôle du commerce



Profilé de finition du balcon

Le profilé de finition du balcon offre une nouvelle possibilité de former la bordure de terrasse.

Il est proposé en 3 cm et 5 cm de hauteur. Le profilé de finition du balcon

forme l'élément inférieur ou, pour les faibles hauteurs, le panneau complet. Combinées avec le panneau de finition du balcon, les ouvertures latérales peuvent être fermées.

Profilé de finition du balcon



NOUVEAU
dans notre programme

Avantages

- Montage simple
- Esthétique élégante
- Une conception de bordure souple
- Offre la possibilité d'ajuster le montage complet des bordures en superposition
- Librement combinable avec tous les systèmes de gouttes du commerce
- Les tôles inférieures sont également encastrées dans le joint d'étanchéité
- Évacuation d'eau intégrée

N° d'art.	Désignation	Dimension [mm] ¹⁾	Épaisseur de matériau [mm]	Matériel	UE
975653	Profilé de finition du balcon 3 cm	72 x 2000 x 104	1,8	Aluminium	1
975654	Profilé de finition du balcon 5 cm	92,8 x 2000 x 104	1,8	Aluminium	1

¹⁾ Hauteur x longueur x largeur

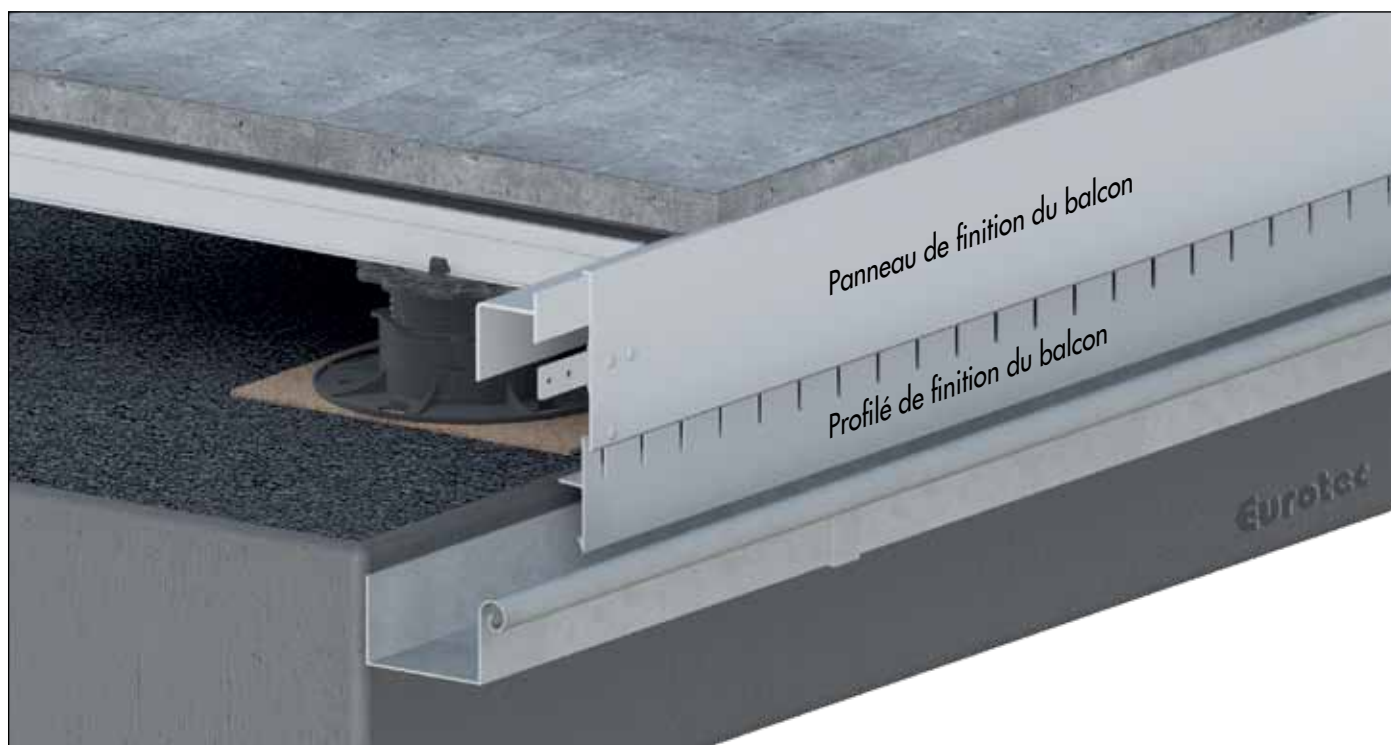

Support de bordure pour terrasse

Le support de bordure pour terrasse Eurotec peut être utilisé avec les pieds de réglage Pro M et L. Il a été conçu pour permettre aux utilisateurs de réaliser une bordure de terrasse d'une optique attrayante. Le support de

bordure pour terrasse se compose d'un socle et d'un support latéral. Aux fins de montage, le support latéral est démontable en deux pièces, le clip et le clip de fixation.

Support de bordure pour terrasse

Lot composé d'un socle et d'un support latéral

NOUVEAU
dans notre programme

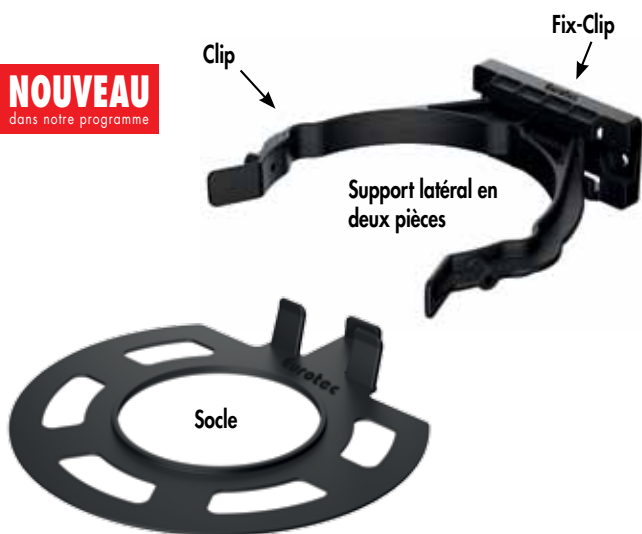

N° d'art.	Lot composé de	UE*
946068	Socle et support latéral en deux pièces	16

* Vis pour la fixation inclus



Exemple d'application pour la fixation du profilé de finition d'une terrasse en bois avec le pied de réglage PRO L.

Profilé de cornière

Destiné à couvrir les bordures et les joints des revêtements de terrasse

Le domaine d'utilisation du nouveau profilé de cornière est la finition ou le joint bout à bout du revêtement de terrasse. En raison de sa surface spécifique, le profilé de cornière est en mesure de garantir une tenue antidérapante, même dans des conditions humides.

Grâce à sa forme géométrique ultra-plate, le profilé de cornière ne constitue pas un obstacle gênant.

Notre profilé de cornière est librement combinable avec toutes les planches de terrasses du commerce.

Profilé de cornière



NOUVEAU
dans notre programme

N° d'art.	Longueur [mm] ¹⁾	Épaisseur de matériau [mm]	UE
975651	27,5 x 2400 x 37,5	2,5	1

¹⁾ Hauteur x longueur x largeur

Avantages

- Montage simple et rapide
- Librement combinable avec toutes les planches de terrasses du commerce
- Garantit une surface antidérapante, même en cas de pluie
- La forme géométrique ultraplate empêche l'apparition d'obstacles gênants
- Résistant aux intempéries, aux rayons UV, aux insectes et à la putréfaction

Remarques sur l'application

La fixation s'effectue à l'aide de vis à tête fraisée ($\varnothing \leq 4$ mm) passant par les trous prépercés disposés avec un entr'axe de 20 cm.

En raison du faible écart aux bords de la vis, il est conseillé de pré-percer impérativement !

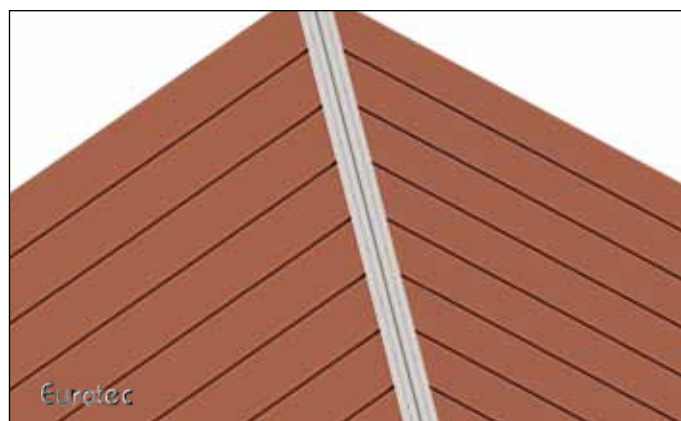

DrainTec – grille de drainage

La construction d'un espace en plein air s'accompagne d'une série exhaustive d'exigences.

Lors du développement de la grille de drainage DrainTec, nous nous sommes concentrés sur le drainage de surfaces de façade et de terrasse. La grille de drainage DrainTec est centrée sur les aspects détaillés de la connexion de ces surfaces avec les ouvertures de construction ; ainsi, par exemple, les zones reliées aux portes ou les transitions entre les surfaces de façade verticale et de façade horizontale.

Sa géométrie spécifique permet de « collecter » la pluie afin que l'eau tombe directement sur la couche étanche ou dans la rigole sans éclabousser la porte ou le revêtement de façade. Les fortes pluies sont drainées de manière contrôlée. La géométrie plate (21 x 140 mm) permet d'associer la grille avec des planches de terrasse standards ou des dalles en grès fines.

DrainTec – grille de drainage en aluminium



N° d'art.	Désignation	Dimension [mm] ^{a)}	Matériel	UE
975634	Grille de drainage en aluminium DrainTec	21 x 4000 x 140	Aluminium	1

^{a)} Hauteur x longueur x largeur

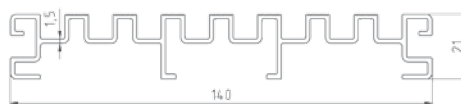

DrainTec Clip



N° d'art.	Désignation	Dimension [mm] ^{a)}	Matériel	UE*
975635	DrainTec Clip	16,5 x 144 x 20	Acier inoxydable	2

^{a)} Hauteur x longueur x largeur

* Livraison vis comprise

Sert à la fixation de la grille de drainage par simple encliquetage et veille à ce que la grille de drainage puisse être retirée ultérieurement.



Sans DrainTec

l'eau de pluie réfléchissante éclabousse l'élément de porte ou le revêtement de façade.



Avec DrainTec

la pluie est drainée de manière contrôlée et l'eau de pluie coule directement dans la fondation.

Le but est d'assurer un drainage permanent sans accumulation d'eau.

- Compatible avec la gamme de produits Eurotec pour la réalisation de surfaces de terrasse surélevées
- Comme trappe d'inspection et de nettoyage

- Également lors de faibles hauteurs de raccords de porte
- Pour créer des passages accessibles aux fauteuils roulants
- Également appropriée pour un montage direct sur des fondations portantes

NOUVEAU
dans notre programme

DrainTec Base

La Base DrainTec est le complément idéal à notre grille de drainage DrainTec.

Désormais, la base DrainTec permet d'utiliser notre grille de drainage DrainTec au niveau du sol, dans les gravillons, le sable ou sur d'autres supports.

Grâce aux perforations carrées au centre de la base, celle-ci peut être combinée avec nos pieds réglables de la série Pro-Line. Le Click-Adapter 60 est nécessaire à ces fins. Une vis complémentaire permet de fixer la base sur le pied réglable. Une utilisation est possible dans le domaine des supports individuels et des sous-structures en aluminium.

DrainTec Base



N° d'art.	Désignation	Dimension [mm] ¹⁾	Matériel	UE
975658	DrainTec Base	20 x 2400 x 144	Aluminium	1

¹⁾ Hauteur x longueur x largeur



Avantages

- Favorise le drainage de la terrasse
- Nettoyage facile de la base
- La pose dans le matériau en vrac ne nécessite pas de sous-structure complémentaire
- Compatible avec les sous-structures classiques en bois, ainsi qu'avec notre profilé système moderne en aluminium et le système de support de terrasse HKP
- Pose facile
- Résiste aux intempéries
- Compatible avec les pieds de réglage PRO S - PRO XL



Conseils d'application

Dans le cas d'une utilisation sur une sous-structure en aluminium, nous recommandons instamment d'utiliser notre bande MaTre (référence 945319). Ceci permet d'éviter les bruits lorsque l'on se déplace sur la construction.

Accessoires

Pour la fixation des planches de terrasse

FIXATION INVISIBLE

Fixation des planches de terrasse sans têtes de vis visibles

Les planches de terrasses se laissent fixer de différentes manières en fonction du type de bois. Nous vous offrons des solutions innovantes permettant de répondre à vos exigences individuelles et à vos souhaits concernant la fixation de vos planches de terrasses.

Avantages

- Solutions de fixation indirectes/invisibles
- Compatible avec différents profilés de système alu Eurotec
- Écartement entre planches uniforme garanti
- Favorise la protection constructive du bois
- Résistante aux intempéries



© NATURinFORM

Fixation invisible



Eurotec

Support de système Twin

Fixation invisible sur soubassement en aluminium

Support de système Twin

Pour la fixation invisible de revêtements de terrasse à rainure latérale en types de bois n'ayant pas beaucoup de mouvement (p. ex. mélèze, bois thermiques) ou WPC sur :

- Profilé de système en aluminium EVO
- Profilé de système en aluminium EVO Slim
- Système porteur de terrasse HKP

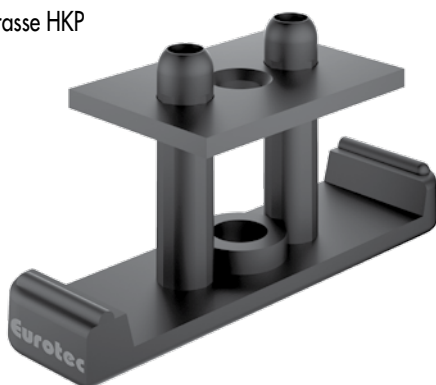

Description de produit

Le support de système Twin est placé entre deux planches de terrasse et il est fixé dans la rainure de planche à l'aide d'une plaque de serrage en acier inoxydable. La plaque de serrage est vissée avec le soubassement en aluminium entre les joints à l'aide d'une vis de forage. Les dômes d'écartement assurent un écartement régulier des joints d'une planche à l'autre.

Avantages

- Solution de fixation indirecte/invisible
- Un ajustage ultérieur et le remplacement de planches individuelles sont possibles en tout temps
- Compatible avec les profilés de système en aluminium EVO/EVO Slim Eurotec et le système porteur de terrasse HKP
- Écartement de planches uniforme d'environ 6 mm
- Supporte la protection constructive du bois
- Résistant aux intempéries

N° d'art.	Dimension [mm] ^{a)}	Matériel	UE*
945959	26 x 55 x 15	Matière synthétique, noir	200

Plaque de serrage	2 x 30 x 20,5	Acier inoxydable A2, noir	
-------------------	---------------	---------------------------	--

^{a)} Hauteur x longueur x largeur

* Livraison vis comprise



Remarque

En cas d'écart de l'épaisseur du flanc de rainure, la longueur des vis varie éventuellement ! N'hésitez pas à prendre contact avec notre service technique.

Le support de système Twin se prête pour les planches présentant la géométrie de rainure suivante :

Profondeur de rainure T:	Largeur de rainure B:	Épaisseur de joue de rainure S:
≥ 7,5 mm	≥ 2,0 mm	≥ 2,0 – 12,5 mm

Une appropriation du type de bois est le cas échéant à déterminer par le fabricant/le fournisseur de bois.

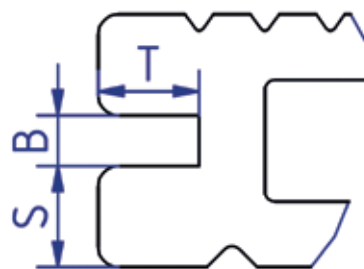

Support de système EVO Light

Fixation invisible sur soubassement en aluminium

Propriétés

- Pour la fixation invisible de planches rainurées
- Approprié pour une géométrie de rainure sélectionnée : voir ci-dessus
- En cas de questions relatives à la géométrie de rainure, adressez-vous impérativement sur place à votre commerçant spécialisé pour le bois
- Montage simple et rapide
- Écartement de joints de 6 mm automatiquement donné
- Un ajustage ultérieur et le remplacement de planches individuelles est possible en tout temps
- Supporte la protection constructive du bois
- Résistant aux intempéries



Fixation visible



Fixation invisible grâce au support de système EVO Light



Support de système EVO Light

Droite

Plaque de serrage inox droite pour une géométrie de rainure droite avec un épaisseur de joue de rainure de 2 à 12 mm

NOUVEAU
dans notre programme

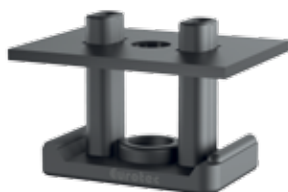

Support de système EVO Light

Courbé

Plaque de serrage inox plié pour une géométrie de rainure incliné avec un épaisseur de joue de rainure de 2 à 12 mm, p.e. bois composite (WPC)

NOUVEAU
dans notre programme



N° d'art.	Dimension [mm] ^{a)}	Matériel	UE*
946029	21 x 24 x 15	Matière synthétique, noir	200

Plaque de serrage	1,5 x 30 x 22	Acier inoxydable A2	
-------------------	---------------	---------------------	--

^{a)} Hauteur x longueur x largeur

* Livraison vis comprise



Remarque

En cas d'écart d'épaisseur du flanc de rainure, la longueur des vis varie éventuellement ! N'hésitez pas à prendre contact avec notre service technique.

N° d'art.	Dimension [mm] ^{a)}	Matériel	UE*
946034	21 x 24 x 15	Matière synthétique, noir	200

Plaque de serrage	1,5 x 30 x 21,1	Acier inoxydable A2	
-------------------	-----------------	---------------------	--

^{a)} Hauteur x longueur x largeur

* Livraison vis comprise



Remarque

En cas d'écart d'épaisseur du flanc de rainure, la longueur des vis varie éventuellement ! N'hésitez pas à prendre contact avec notre service technique.

Clip de système ECO

Fixation invisible sur soubassement en aluminium



Informations concernant la géométrie de la rainure vous trouvez dans notre fiche du produit ou sur notre page d'accueil www.eurotec.team/fr ou bien sur demande à notre service technique.

© NATURinFORM

Clip de système ECO

Pour système de profilés en aluminium Eveco

Propriétés

- Pour la fixation invisible de planches rainurées
- Approprié uniquement sous certaines conditions pour certains bois tropicaux minces (consultez absolument à ce sujet votre commerçant spécialiste du bois sur place)
- Montage simple et rapide
- Écart de joints donné automatiquement
- Ajustage ultérieur et échange de planches individuelles possibles à tout moment

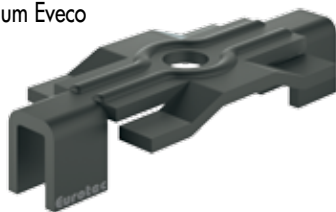

N° d'art.	Dimension [mm] ^{a)}	Matériel	UE*
975600-250	7,2 x 37 x 16	Acier inoxydable, noir	250

^{a)} Hauteur x longueur x largeur

* Livraison vis comprise



Le clip de système ECO convient pour les planches à rainure de forme géométrique suivante :

Profondeur de rainure T:	Largeur de rainure B:	Épaisseur de joue de rainure S:
≥ 5,5 mm	≥ 2,8 mm	≥ 5,0 - 7 mm

Une appropriation du type de bois est le cas échéant à déterminer par le fabricant/le fournisseur de bois.

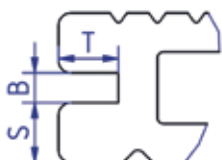

Patin pour terrasse

Fixation invisible de planches de terrasses

Le patin pour terrasse empêche également, par l'écartement de 10 mm réalisé entre le soubassement et la planche de terrasse, un cisaillement des vis en acier inoxydable lors de l'utilisation de bois à faible degré de gondolage et de contraction (voir page 85).

À la différence du liteau d'écartement, les planches sont cependant fixées indirectement, cela signifie qu'aucune tête de vis n'est visible sur la surface de terrasse.

Le patin pour terrasse remplit tous les critères de fixation de planches en bois, mais également en WPC.

Le lot de livraison de patins pour terrasse comprend des vis Thermofix en acier inoxydable durci. Si nécessaire, vous avez la possibilité d'acheter additionally des vis pour patins en acier inoxydable A2 ou A4.



Conseils de traitement pour le patin pour terrasse

Pour la fixation des planches, les patins sont d'abord vissés sur la face inférieure des planches et ils sont ensuite vissés par le haut sur le soubassement. Cette sorte de fixation évite une connexion directe avec le soubassement. Les planches de terrasse ont ainsi (par le biais du patin pour terrasse) une plus grande liberté de mouvement.

Nous recommandons deux vis par patin pour la fixation du patin pour terrasse sur la planche et deux vis pour la fixation du patin pour terrasse sur le soubassement. Pour le patin pour terrasse Mini, il est conseillé d'utiliser deux vis pour la fixation du patin pour terrasse sur la planche et une vis pour la fixation sur le soubassement. Les patins pour terrasse sont appropriés pour les planches de 80 mm à 155 mm et de 20* à 30 mm d'épaisseur. Les patins pour terrasse Mini sont appropriés pour les planches de 90 mm à 100 mm et de 20* mm d'épaisseur minimum.

* en cas d'utilisation de la vis Thermofix 4,2 x 22 mm

Patin pour terrasse

Pour le fixation indirect de planches de terrasses



N° d'art.	Dimension [mm] ^{a)}	Besoins* [pièces/10 m ²]	Matériel	UE
944830	10 x 190 x 19	123	Matière plastique dure	200

^{a)} Hauteur x longueur x largeur

* Écartement des poutres porteuses = 600 mm, largeur de planche = 145 mm, mesure de fente = 5 mm (en fonction du type de bois). Pour la première et/ou la dernière poutre porteuse ainsi que pour les jointures de planches, veuillez utiliser l'équerre pour terrasse ou le StarterClip.

Le lot de livraison comprend 4 vis Thermofix en acier inoxydable durci par patin pour terrasse. Si nécessaire, vous pouvez acheter additionnellement des vis pour patins en acier inoxydable A2 ou A4.

Patin pour terrasse Mini

Pour le fixation indirect de planches de terrasses

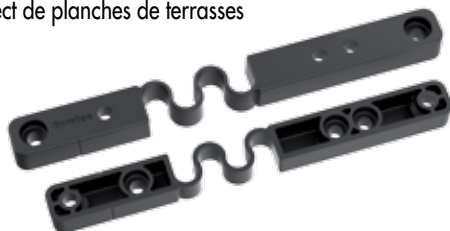

Le patin pour terrasse Mini est utilisé pour les planches de terrasse étroites d'une largeur de 90 à 100 mm.

N° d'art.	Dimension [mm] ^{a)}	Besoins* [pièces/10 m ²]	Matériel	UE
944767	10 x 140 x 14	200	Matière plastique dure	200

^{a)} Hauteur x longueur x largeur

* Écartement des poutres porteuses = 500 mm, largeur de planche = 90-100 mm, mesure de joint = 5 mm (en fonction du type de bois). Pour la première et/ou la dernière poutre porteuse ainsi que pour les jointures de planches, veuillez utiliser l'équerre pour terrasse ou le StarterClip.

Le lot de livraison comprend 3 vis Thermofix en acier inoxydable durci par patin pour terrasse. Si nécessaire, vous pouvez acheter additionnellement des vis pour patins en acier inoxydable A2 ou A4.

Vis à patin pour terrasse

A2



N° d'art.	Dimension [mm]	Embout	UE
944926	4,2 x 24	TX20 ●	100

Vis à patin pour terrasse

A4



- Résistant à la rouille et résistant aux acides sous certaines réserves
- Approprié pour les bois à forte teneur en tanin et les milieux salins
- Non approprié pour l'utilisation en piscines couvertes

N° d'art.	Dimension [mm]	Embout	UE
944927	4,2 x 24	TX20 ●	100

Vis Thermofix

Avec pointe de forage, acier inoxydable durci

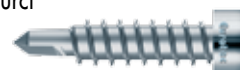

N° d'art.	Dimension [mm]	Embout	UE
945969	4,2 x 22	TX20 ●	100

Équerre pour terrasse

Fixation invisible des planches de début et de fin pour terrasse

Équerre pour terrasse

Pour la fixation invisible de planches de terrasses de début et de fin



N° d'art.	Matériel	UE*
975584	Matière plastique dure	10
* Le lot de livraison comprend 40 vis de système		

Si vous souhaitez fixer les planches de terrasse de début et de fin sans vis visible, utilisez l'équerre pour terrasse ou le StarterClip.



L'équerre pour terrasse permet une finition exacte et invisible lors de la pose des planches de terrasse.



StarterClip

Fixation invisible des planches de début et de fin pour terrasse

StarterClip

Pour la fixation invisible de planches de terrasses de début et de fin

N° d'art.	Matériel	UE*
975591	Matière plastique dure	10

* Le lot de livraison comprend 40 vis de système



Si le patin de début et de fin pour terrasse ne pouvait pas être utilisé, p. ex. s'il ne peut pas être vissé de côté (paroi de maison ou mur), Eurotec a conçu le StarterClip, qui est la solution idéale dans une telle situation.

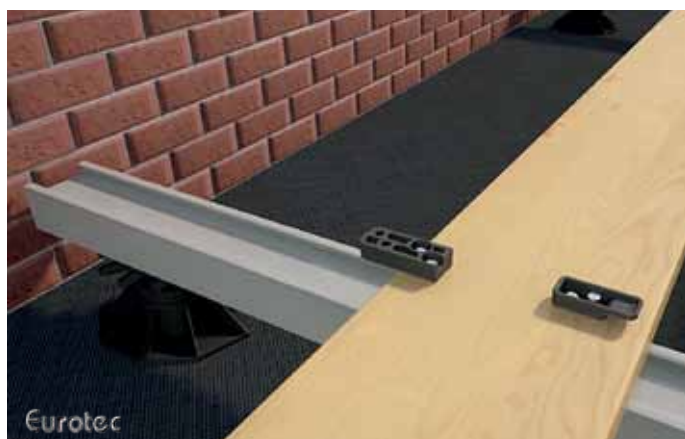

Stick en T

Fixation invisible de planches de terrasses

Le stick en T est utilisé entre deux planches de terrasse et fixé dans la rainure de planche à l'aide d'une plaque d'acier. Le résultat est une surface de bois d'une belle optique sans têtes de vis visibles. L'écartement de planches est automatiquement maintenu par ce stick en T. L'écartement d'env. 9 mm par rapport au soubassement permet une bonne aération par dessous, ce qui empêche une saturation d'eau. La longévité est ainsi positivement influencée.

Si les instructions de pose d'Eurotec sont respectées, le stick en T permet un ajustage facile des planches avant leur serrage. Après le vissage, les planches ont un positionnement absolument solide. Le remplacement d'une planche est aussi possible grâce à ce système même après achèvement de la terrasse.

Pose rapide

Le système de fixation stick en T est utilisable tout de suite. L'utilisation du StarterClip permet un vissage invisible des planches de terrasses de début et de fin. Un forage préalable n'est pas nécessaire. Une fois la planche de début posée, les prochaines planches sont positionnées, redressées et fixées. Placez le stick en T avec plaque dans la rainure de planche en bois, serrez légèrement la vis pour la fixer. Une fois la planche fixée, vous pouvez visser la planche.

Veillez à ce que le moment de torsion de votre visseuse à accumulateur soit réglé correctement pour éviter une surtorsion des vis.

Stick en T

Avantages

- Les planches vissées peuvent être remplacées simplement même après l'achèvement de la terrasse
- Un ajustage ultérieur est possible à tout moment, de même que le remplacement de planches individuelles
- Une fois vissée, la planche a un positionnement sûr et solide

Remarque

Approprié uniquement pour poutres peu mobiles et WPC.

Description de matériel

Le stick en T se compose d'une croix en matière plastique renforcée à la fibre de verre et résistante aux influences climatiques et d'une plaque en acier inoxydable plus une vis en acier inoxydable.

Il existe deux variantes de modèles :

- 1) **Plaque en acier inoxydable A2** pour espaces extérieurs normaux.
- 2) **Plaque en acier inoxydable A4** pour milieux chlorés et à teneur en eau saline, (p. ex. piscine, eau de mer) ainsi que pour les bois à teneur élevée en tanin (p. ex. robinier, chêne).



N° d'art.	Plaque en acier inoxydable*	Matériel	UE**
111857	A2	Matière synthétique, noir	125

* Plaque en acier inoxydable en format A4 disponible sur demande

** La livraison a lieu avec la vis autoforeuse adaptée aux soubassements en bois et aluminium pour épaisseur de paroi allant jusqu'à 3 mm.



Vous pouvez télécharger les **informations techniques** sur ce produit sur www.eurotec.team

L'élément en T convient pour les planches à rainure de forme géométrique suivante :

Profondeur de rainure T:	Largeur de rainure B:	Épaisseur de joue de rainure S:
≥ 7,5 mm	≥ 2,5 mm	≥ 5,5 – 12,5 mm

Une appropriation du type de bois est le cas échéant à déterminer par le fabricant/le fournisseur de bois.

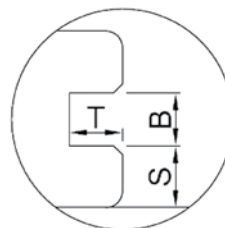

Méthode de travail stick en T Une terrasse en bois sans têtes de vis visibles.



Commencez par l'équerre pour terrasse ou le StarterClip.



Redressement et fixation des prochaines planches, effectuer le vissage à l'aide du stick en T jusqu'à fixation de toutes les planches.



La dernière planche peut alors être également fixée à l'aide du StarterClip.



Ce système de Fixation est approprié exclusivement pour les planches de terrasse à rainurage latéral.

Drill Tool 50X

La meilleure aide au vissage

Le Drill Tool 50X est un gabarit de perçage pour la fixation invisible de planches de terrasse. Cet outil permet exclusivement de fixer des planches de terrasse de façon directe/invisible. Sur la surface de la terrasse, les têtes des vis seront donc invisibles.

Les vis seront vissées de façon homogène à un angle de 50° à l'aide des points de fixation prédéfinis et donc disposées de façon optimale. Le dôme d'écartement situé sur le Drill Tool 50X garantit automatiquement un espacement homogène des joints de 6 mm entre les différentes planches.



Drill Tool 50X



NOUVEAU
dans notre programme

N° d'art.	Dimension [mm] ^{d)}	UE
499985	87 x 215 x 30	1

^{d)} Hauteur x longueur x largeur



Vous pouvez télécharger les
informations techniques
sur ce produit sur www.eurotec.team

Avantages

- Montage rapide et simple des planches de terrasse
- Assure une jointure homogène
- Les points de fixation sont prédéfinis

Remarques sur l'application

Les Drill Tools 50X permettent de fixer les planches de terrasse de façon directe/invisible.

Pour une fixation optimale sans endommager les planches de terrasse, nous vous conseillons d'utiliser notre vis de terrasse 50X en A2 de 4,2 mm x 60 mm, notre embout long 50X de 82 mm TX15 ainsi que le foret étagé 50X de 3,3 mm sur 4,5 mm. Adaptés aux épaisseurs de revêtement ≥ 21 mm et aux largeurs de revêtements de 110 à 150 mm.

Important ! La question de savoir si les planches sont adaptées à ce type de fixation doit être posée au fabricant ou au fournisseur.

Vis pour terrasse 50X

A2



N° d'art.	Dimension [mm]	UE
905514	4,2 x 60	250

Embout long 50X

82 mm



N° d'art.	Taille	UE
499985-Bit	TX15 •	1

Foret étagé 50X



N° d'art.	Matériel	UE
499985-Bohrer	Métal dur	1

Eurotec Basicshop

Tout d'un seul regard



Le présentoir « Basic » est une alternative avantageuse et rationnelle pour la vente des produits « Eurotec Drill Tool 50X ».

Équipé de

- Vis pour terrasse 50X
- Foret étagé 50X
- Forets longs 50X
- Outil de perçage 50X

Nous consulter

Le rayonnage de vente a pour dimensions :

1750 x 338 x 500 mm (h x l x p).

Parfaitement
présenté, expliqué
d'une manière simple
et compréhensible !



Accessoires

Pour la fixation des planches de terrasse

FIXATION VISIBLE

Fixation des planches de terrasse avec têtes de vis visibles

Les planches de terrasses se laissent fixer de différentes manières en fonction du type de bois. Nous vous offrons des solutions innovantes permettant de répondre à vos exigences individuelles et à vos souhaits concernant la fixation de vos planches de terrasses.

Avantages

- Solutions de fixation directes/visibles
- Pose simple et rapide des planches de terrasse
- Compatible avec différents profilés de système alu Eurotec
- Remplacement simple des différentes planches de terrasse
- Favorise la protection constructive du bois
- Résistante aux intempéries



© NATURinFORM

Fixation visible



Eurotec

Liteau d'écartement

Fixation visible de planches de terrasse

Soubassement : bois

Le soubassement de terrasse en bois est approprié aussi bien pour le fixation visible que le fixation invisible de planches de terrasse. À l'aide du liteau d'écartement, les planches de terrasse peuvent être fixées de manière visible. Ce liteau sert d'écarteur et permet une liberté de mouvement entre le panneau de lambris et le soubassement.

En même temps, il favorise la circulation d'air sous la terrasse, ainsi il se produit moins de pourriture. Pour le vissage sur le soubassement en bois, on utilise des vis pour bois ordinaires, p. ex. les vis Terrassotec.

Important: Dans le cas de bois durs/bois tropicaux, effectuer toujours un forage préalable !

Liteau d'écartement

Liteau d'écartement pour le fixation visible de planches de terrasse



Le liteau d'écartement est fixé à l'aide de vis Terrassotec de Ø 4 mm dans les trous prévus à cet effet et stabilisé (pour un liteau d'écartement, on nécessite 3 vis Terrassotec). Le liteau d'écartement a une longueur de 73,5 cm, il est facile à allonger par un système de connexion à fiches.



Le liteau d'écartement est vissé sur un demi-côté sur les poutres de soubassement. Un vissage répété du liteau est ainsi évité lorsque la pose des planches de terrasses est entreprise. Dans le cas de poutres de soubassement plus larges, on pourrait recommander de fixer le liteau

d'écartement sur un demi-côté alternativement à droite et à gauche afin que, lors du fixation des planches, la vis de terrasse ne tire pas la poutre porteuse unilatéralement en direction de la planche et ne bascule pas.

N° d'art.	Dimension [mm] ^{a)}	Besoins* [pièces/10 m ²]	Matériel	UE**
944801	13 x 730 x 16	23	Matière plastique dure	50

^{a)} Hauteur x longueur x largeur

** Écartement des poutres porteuses = 600 mm.

Des liteaux d'écartement supplémentaires sont à compter en plus pour la première resp. la dernière poutre porteuse.

** Les vis ne sont pas contenues dans le lot de livraison.

Fixation à l'aide de vis Terrassotec Ø 4 mm.



Le liteau d'écartement empêche le risque de cisaillement des vis

Le liteau d'écartement est en matière plastique dure et doit empêcher le cisaillement des vis en acier inoxydable. Le cisaillement est provoqué par le gonflement et la contraction du bois, le soi-disant travail. Ce travail est marqué particulièrement fortement dans le sens transversal des planches. Le bois «veut» emporter la vis avec lui, tandis que la partie inférieure de la vis est encore bien fixée dans le soubassement. Comme le bois dur et le bois tropical sont très durs en raison de leur haute densité, la vis n'a aucune chance de se presser dans le bois lorsque celui-ci Si la vis se rompt sous cette charge, on parle de cisaillement. C'est pour éviter le cisaillement des vis en acier inoxydable que le liteau d'écartement a été conçu. Il crée une marge de mouvement de 13 mm entre le soubassement et la planche de terrasse, ainsi, les vis en acier inoxydable ont la possibilité de bouger.

Représentation schématique du »cisaillement«

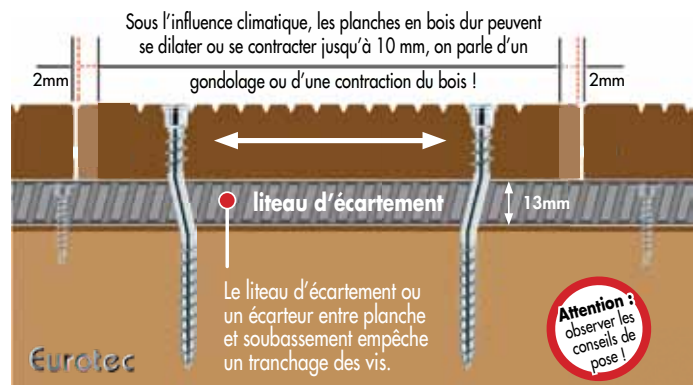
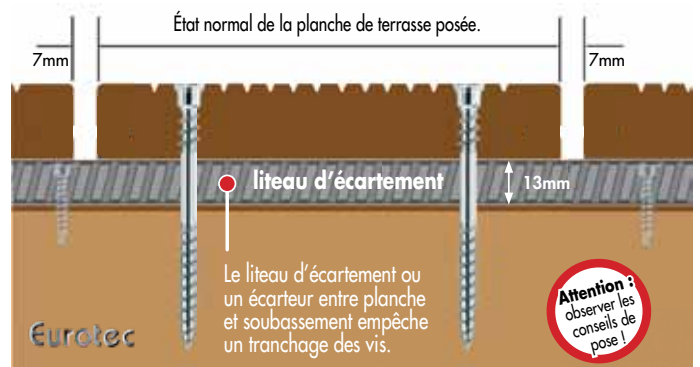

Que signifie »cisaillement« ?

Sans liteau d'écartement, la vis n'a pas de marge de mouvement, elle peut se rompre, c'est ce qu'on appelle »cisaillement« . Grâce au liteau d'écartement, la vis a une marge de mouvement de 13 mm, les vis peuvent s'adapter au mouvement du bois. Un cisaillement de la vis est ainsi empêché.



Fixation visible sur soubassement en aluminium



Les vis de forage pour profilés sont approprié à la fixation visible des lames de terrasse sur les **systèmes de profilés aluminium EVO d'Eurotec, EVO Light, système porteur pour terrasse HKP et les barres de fonction en aluminium.**



Par vis de forage pour profilés sur système de profilés aluminium EVO

Vis de forage pour profilés

Acier inoxydable durci

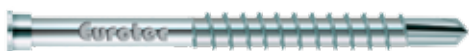

- Résistant à la rouille sous certaines réserves, non résistant aux acides
- 10 ans d'expérience sans problèmes de corrosion en cas de bois appropriés
- Non approprié pour les bois à forte teneur en tanin tels que cumaru, chêne, merbau, robinier, etc.
- Non approprié pour les milieux chlorés
- Acier non oxydant selon DIN 10088

N° d'art.	Dimension [mm]	Embout	Épaisseur de planche [mm]	UE
905559	5,5 x 46	TX25 •	21 - 25	200
905562	5,5 x 51	TX25 •	26 - 30	200
905560	5,5 x 61	TX25 •	36 - 40	200

Vis de forage pour profilés

A4



- Résistant à la rouille et résistant aux acides sous certaines réserves
- Approprié pour les bois à teneur en tanin et les milieux salins
- Non approprié pour l'utilisation en piscines couvertes

Acier inoxydable

Remarque

Effectuer toujours un forage préalable de la planche à un Ø de 5,5 mm.

N° d'art.	Dimension [mm]	Embout	Épaisseur de planche [mm]	UE
905563	5,5 x 46	TX25 •	21 - 25	200
905564	5,5 x 51	TX25 •	26 - 30	200
905565	5,5 x 61	TX25 •	36 - 40	200

Vis de forage à ailette pour profilés

Acier inoxydable durci



- Résistant à la rouille sous certaines réserves, non résistant aux acides
- 10 ans d'expérience sans problèmes de corrosion en cas de bois appropriés
- Non approprié pour les bois à forte teneur en tanin tels que cumaru, chêne, merbau, robinier, etc.
- Non approprié pour les milieux chlorés
- Acier non oxydant selon DIN 10088

Particularité

- Vissage rapide sans forage préalable

N° d'art.	Dimension [mm]	Embout	Épaisseur de planche [mm]	UE
905568	5,0 x 55	TX20 •	20 - 25	200
905569	5,0 x 60	TX20 •	26 - 30	200
905570	5,0 x 70	TX20 •	35 - 40	200

Veillez observer nos remarques concernant « le choix des aciers pour vis » (p. 8), car les types de bois ne devraient pas tous être traités à l'aide de vis en acier inoxydable durci.

Terrassotec Trilobular/Terrassotec



Une vis de
quel acier pour
quel type de bois?
Voir page 8

Avantages de la géométrie trilobulaire Terrassotec

Géométrie de vis spéciale

- Le filetage moteur assure un vissage rapide
- La tige renforcée réduit le risque de rupture ou de cisaillement
- Le filetage sous tête assure une tenue additionnelle de la planche de terrasse

Géométrie de base trilobulaire

- Réduction du moment de vissage
- Réduction du risque de rupture de la vis lors du vissage



Tête à double cran avec dentelure sous tête

- Réduction de la production de copeaux
- Réduction du risque de fendage du bois



Fil renforcé

- Approprié pour de nombreux bois tropicaux
- Réduction du risque de cisaillement de la vis

Avantages de Terrassotec

- Réduction de production de copeaux grâce à la tête spéciale
- Avec nervure de fraisage pour un enfoncement facile dans tous les types de bois
- La géométrie des vis réduit le risque de fission, un forage préalable est cependant absolument recommandé particulièrement pour les types de bois durs ou dans la construction de terrasses et de façades !

Les instructions des producteurs de planches sont à observer.

Terrassotec Trilobular

Terrassotec Trilobular

Acier inoxydable durci



- Résistant à la rouille sous certaines réserves, non résistant aux acides
- 10 ans d'expérience sans problèmes de corrosion en cas de bois appropriés
- Non approprié pour les bois à forte teneur en tanin tels que cumaru, chêne, merbau, robinier, etc.
- Non approprié pour les milieux chlorés
- Acier non oxydant selon DIN 10088

N° d'art.	Dimension [mm]	Embout	UE
905530	5,5 x 50	TX25 •	200
905529	5,5 x 60	TX25 •	200
905531	5,5 x 70	TX25 •	200
905538	5,5 x 80	TX25 •	200
905545	5,5 x 90	TX25 •	200
905546	5,5 x 100	TX25 •	200
905530-EIMER	5,5 x 50	TX25 •	500
905529-EIMER	5,5 x 60	TX25 •	500
905531-EIMER	5,5 x 70	TX25 •	500
905538-EIMER	5,5 x 80	TX25 •	500
905545-EIMER	5,5 x 90	TX25 •	500
905546-EIMER	5,5 x 100	TX25 •	500

Terrassotec Trilobular

V2A



- Résistant à la rouille sous certaines réserves, non résistant aux particulièrement tendreacides
- Non approprié pour les milieux chlorés

N° d'art.	Dimension [mm]	Embout	UE
905539	5,5 x 50	TX25 •	200
905540	5,5 x 60	TX25 •	200
905541	5,5 x 70	TX25 •	200
905542	5,5 x 80	TX25 •	200
905539-EIMER	5,5 x 50	TX25 •	500
905540-EIMER	5,5 x 60	TX25 •	500
905541-EIMER	5,5 x 70	TX25 •	500
905542-EIMER	5,5 x 80	TX25 •	500

Terrassotec Trilobular

V4A



- Résistant à la rouille et résistant aux acides sous certaines réserves
- Approprié pour les bois à teneur en tanin et les milieux salins
- Non approprié pour l'utilisation en piscines couvertes

N° d'art.	Dimension [mm]	Embout	UE
905555	5,5 x 50	TX25 •	100
905556	5,5 x 60	TX25 •	100
905557	5,5 x 70	TX25 •	100
905558	5,5 x 80	TX25 •	100
905547*	5,5 x 90	TX25 •	100
905548*	5,5 x 100	TX25 •	100
905555-EIMER	5,5 x 50	TX25 •	500
905556-EIMER	5,5 x 60	TX25 •	500
905557-EIMER	5,5 x 70	TX25 •	500
905558-EIMER	5,5 x 80	TX25 •	500

* Jusqu'à la transformation totale, la version précédente est toujours disponible.

Terrassotec Trilobular

Acier inoxydable durci, antique



- Résistant à la rouille sous certaines réserves, non résistant aux acides
- 10 ans d'expérience sans problèmes de corrosion en cas de bois appropriés
- Non approprié pour les bois à forte teneur en tanin tels que cumaru, chêne, merbau, robinier, etc.
- Non approprié pour les milieux chlorés
- Acier non oxydant selon DIN 10088

N° d'art.	Dimension [mm]	Embout	UE
B905530	5,5 x 50	TX25 •	200
B905529*	5,5 x 60	TX25 •	200
B905531	5,5 x 70	TX25 •	200

* Jusqu'à la transformation totale, la version précédente est toujours disponible.

Terrassotec

Terrassotec

V4A, antique



- Résistant à la rouille et résistant aux acides sous certaines réserves
- Approprié pour les bois à teneur en tanin et pour les milieux salins
- Non approprié pour l'utilisation en piscines couvertes



Terrassotec

Acier inoxydable durci



- Résistant à la rouille sous certaines réserves, non résistant aux acides
- 10 ans d'expérience sans problèmes de corrosion en cas de bois appropriés
- Non approprié pour les bois à forte teneur en tanin tels que cumaru, chêne, merbau, robinier, etc.
- Non approprié pour les milieux chlorés
- Acier non oxydant selon DIN 10088
- Couple de rupture 60% plus élevé que A2 et A4
- L'acier inoxydable durci est magnétisable



Combinable avec notre bande pour façade en EPDM

Terrassotec ZK AG

V2A



Combinable avec notre bande pour façade en EPDM

Terrassotec ZK AG

V2A, antique



Combinable avec notre bande pour façade en EPDM

Acier inoxydable A2

- Résistante à la rouille sous certaines réserves, non résistante aux acides
- Non approprié pour les milieux chlorés

N° d'art.	Dimension [mm]	Embout	UE
B905555*	5,5 x 50	TX25 ●	100
B905558*	5,5 x 90	TX25 ●	100
B905559*	5,5 x 100	TX25 ●	100

* Article de fin de série

N° d'art.	Dimension [mm]	Embout	UE
905535	4,0 x 40	TX15 ●	500
905536	4,0 x 50	TX15 ●	500
905537	4,0 x 60	TX15 ●	500
905528	4,5 x 45	TX20 ●	200
905520	4,5 x 50	TX20 ●	200
905521	4,5 x 60	TX20 ●	200
905522	4,5 x 70	TX20 ●	200
905527	5,0 x 45	TX25 ●	200
905523	5,0 x 50	TX25 ●	200
905524	5,0 x 60	TX25 ●	200
905525	5,0 x 70	TX25 ●	200
905526	5,0 x 80	TX25 ●	200
905544	5,0 x 90	TX25 ●	200
905543	5,0 x 100	TX25 ●	200
905520-EIMER	4,5 x 50	TX20 ●	500
905523-EIMER	5,0 x 50	TX25 ●	500
905524-EIMER	5,0 x 60	TX25 ●	500
905525-EIMER	5,0 x 70	TX25 ●	500
905526-EIMER	5,0 x 80	TX25 ●	500

N° d'art.	Dimension [mm]	Embout	UE
975553	5,3 x 50	TX25 ●	250
975555	5,3 x 60	TX25 ●	250

N° d'art.	Dimension [mm]	Embout	UE
B975554	5,3 x 50	TX25 ●	250
B975555	5,3 x 60	TX25 ●	250

Terrassotec Trilobular

NOUVEAU
dans notre programme

À têtes de vis colorées pour planches en WPC
Nous consulter



Terrassotec

Acier inoxydable durci



N° d'art.	Dimension [mm]	Couleur	Embout	UE
905809	5,0 x 65	Brillant	TX20	200
BR905809-EIMER	5,0 x 65	Marron / NCS S 7010-Y50R	TX20	250*
C905809-EIMER	5,0 x 65	Charbon de bois / NCS 8000-N mat	TX20	250*
CR905809-EIMER	5,0 x 65	Crème / NCS 3010-Y30R mat	TX20	250*
GR905809-EIMER	5,0 x 65	Gris / NCS S5500-N mat	TX20	250*
OAK905809-EIMER	5,0 x 65	Chêne / NCS S2050-Y30R mat	TX20	250*
RW905809-EIMER	5,0 x 65	Séquoia / NCS 5030-Y50R mat	TX20	250*

*La livraison a lieu en seau, avec une butée de foret ECO et un embout TX20.

Avantages

- Réduction du risque de fendage du bois
- Le filet moteur assure le vissage rapide
- Le filetage sous tête assure une tenue additionnelle de la planche de terrasse
- Réduction de la production de copeaux en raison d'une tête spéciale
- Réduction du moment de vissage en raison de la géométrie de base trilobulaire
- Réduction du risque de cisaillement de la vis au vissage en raison de la géométrie de base trilobulaire

CONSEILS D'EXPERTS sur la construction de terrasses en bois

Terrasse en bois = forage préalable

Lors de la construction d'une terrasse en bois de haute valeur, il est absolument recommandé d'effectuer un forage et un enfoncement préalables. Ceci vaut aussi bien pour le bois résineux tendre que pour le bois dur.

Drill-Stop pour:

- Terrassotec Ø5 et 5,5 mm
- Hapatec Ø5 mm
- Hapatec Heli Ø5 mm



Pas d'éclatement, pas de cisaillement !

Le forage préalable à l'aide de Drill-Stop et la géométrie de tête des vis Terrassotec spécialement conçue à cet effet empêchent en grande partie la formation de copeaux.



Production de copeaux



Forage préalable + vis Terrassotec



Eurotec Basicshop

Tout d'un seul regard



Le Basicshop est l'alternative économique et peu encombrante à la vente des Eurotec Terrasotec trilobulaire à têtes de vis vernies.

Nous consulter

Le rayonnage de vente a pour dimensions :
1750 x 338 x 500 mm (h x l x p).

Parfaitement
présenté, expliqué
d'une manière simple
et compréhensible !

Vis Hapatec

Hapatec

Vis de fixation pour panneaux de lambris en bois dur, acier inoxydable durci



- Résistant à la rouille sous certaines réserves, non résistant aux acides
- 10 ans d'expérience sans problèmes de corrosion en cas de bois appropriés
- Non approprié pour les bois à forte teneur en tanin tels que cumaru, chêne, merbau, robinier, etc.
- Non approprié pour les milieux chlorés
- Acier non oxydant selon DIN 10088
- Couple de rupture 60% plus élevé que A2 et A4
- L'acier inoxydable durci est magnétisable

N° d'art.	Dimension [mm]	Embout	UE
111803	4,0 x 30	TX15 ●	500
111810	4,0 x 40	TX15 ●	500
111821	4,0 x 45	TX15 ●	500
111811	4,0 x 50	TX15 ●	500
111812	4,0 x 60	TX15 ●	500
904569	4,5 x 45	TX20 ●	200
111813	4,5 x 50	TX20 ●	200
111814	4,5 x 60	TX20 ●	200
111815	4,5 x 70	TX20 ●	200
111816	4,5 x 80	TX20 ●	200
100048	5,0 x 40	TX25 ●	200
100049	5,0 x 45	TX25 ●	200
111817	5,0 x 50	TX25 ●	200
111818	5,0 x 60	TX25 ●	200
111819	5,0 x 70	TX25 ●	200
111820	5,0 x 80	TX25 ●	200
111888	5,0 x 90	TX25 ●	200
111889	5,0 x 100	TX25 ●	200
904569-EIMER	4,5 x 45	TX20 ●	500
111813-EIMER	4,5 x 50	TX20 ●	500
111814-EIMER	4,5 x 60	TX20 ●	500
111815-EIMER	4,5 x 70	TX20 ●	500
111816-EIMER	4,5 x 80	TX20 ●	500
100048-EIMER	5,0 x 40	TX25 ●	500
111817-EIMER	5,0 x 50	TX25 ●	500
111818-EIMER	5,0 x 60	TX25 ●	500
111819-EIMER	5,0 x 70	TX25 ●	500
111820-EIMER	5,0 x 80	TX25 ●	500
111821-EIMER	4,5 x 45	TX20 ●	1000
111822-EIMER	4,5 x 50	TX20 ●	1000
111823-EIMER	4,5 x 60	TX20 ●	1000
111824-EIMER	4,5 x 70	TX20 ●	1000
111825-EIMER	4,5 x 80	TX20 ●	1000
111826-EIMER	5,0 x 50	TX25 ●	1000
111827-EIMER	5,0 x 60	TX25 ●	1000
111828-EIMER	5,0 x 70	TX25 ●	1000
111829-EIMER	5,0 x 80	TX25 ●	1000
111830-EIMER	5,0 x 40	TX25 ●	1000

Hapatec »antik«

Vis de fixation pour panneaux de lambris en bois dur, acier inoxydable durci



- Résistant à la rouille sous certaines réserves, non résistant aux acides
- 10 ans d'expérience sans problèmes de corrosion en cas de bois appropriés
- Non approprié pour les bois à forte teneur en tanin tels que cumaru, chêne, merbau, robinier, etc.
- Non approprié pour les milieux chlorés
- Acier non oxydant selon DIN 10088
- Couple de rupture 60% plus élevé que A2 et A4
- L'acier inoxydable durci est magnétisable

N° d'art.	Dimension [mm]	Embout	UE
B111817	5,5 x 50	TX25 ●	200
B111818	5,5 x 60	TX25 ●	200

Hapatec Heli

V4A

Acier inoxydable

Combinable avec notre bande pour façade en EPDM



- Résistant à la rouille et résistant aux acides sous certaines réserves
- Approprié pour bois à teneur en tanin et milieux salins
- Non approprié pour l'utilisation en piscines couvertes

La géométrie spéciale des vis réduit le moment de vissage. Le risque de rupture de la vis en acier inoxydable V4A relativement tendre est ainsi réduit.

N° d'art.	Dimension [mm]	Embout	UE
100059	4,5 x 50	TX20 ●	200
100055	4,5 x 60	TX20 ●	200
100056	4,5 x 70	TX20 ●	200
100057	4,5 x 80	TX20 ●	200
100051	5,0 x 50	TX25 ●	200
100052	5,0 x 60	TX25 ●	200
100053	5,0 x 70	TX25 ●	200
100054	5,0 x 80	TX25 ●	200
100058	5,0 x 100	TX25 ●	200
100051-EIMER	5,0 x 50	TX25 ●	500
100052-EIMER	5,0 x 60	TX25 ●	500
100053-EIMER	5,0 x 70	TX25 ●	500
100054-EIMER	5,0 x 80	TX25 ●	500

Hapatec Heli

V2A

Acier inoxydable

Combinable avec notre bande pour façade en EPDM



Acier inoxydable A2

- Résistante à la rouille sous certaines réserves, non résistante aux acides
- Non approprié pour les milieux chlorés

N° d'art.	Dimension [mm]	Embout	UE
100060	5,5 x 50	TX25 ●	200
100062	5,5 x 60	TX25 ●	200
100060-EIMER	5,5 x 50	TX25 ●	500
100062-EIMER	5,5 x 60	TX25 ●	500

PRATIQUE : Ici, vous avez tout ce qu'il vous faut

Vis Hapatec

Unité de vente en bac à 500/1000 pièces

Acier inoxydable



y compris Drill-Stop



y compris embout TX 25



Vis Hobotec

Les vis Hobotec permettent un assemblage simple, rapide et correct d'assemblages bois-bois. Ces vis sont particulièrement appropriées lors d'applications présentant des risques augmentés de déchirure et de fission. Le filetage nouveau ainsi que la pointe de forage innovatrice permettent, outre un positionnement correct, de hautes valeurs d'étrépage.

Particulièrement approprié pour

Applications dans le modélisme, la construction de facade pour charpentes, menuiseries et couverture.



© fotolia.de

Domaine d'application des vis en acier inoxydable durci

- Cet acier allie les meilleures propriétés des aciers au carbone et des aciers non oxydants. Résistant à la rouille sous certaines réserves comme un A2 avec les hautes valeurs mécaniques d'un acier galvanisé. L'acier inoxydable n'est pas résistant aux acides. Pour cette raison, il n'est pas non plus approprié pour le fixation de bois à teneur en tanin (p. ex. le chêne).
- L'acier inoxydable durci est magnétisable.
- Acier non oxydant selon DIN 10088.

Pour d'autres informations concernant les possibilités d'application, voir page 8

Vis Hobotec

Acier inoxydable durci



Combinable
avec notre
bande pour
façade en
EPDM



Avantages

- Forage préalable superflu
- Aucun risque de déchirure et de fission dans les zones de bordure étroites
- Aucun enfouissement des vis par impulsion TX

N° d'art.	Dimension [mm]	Embout	UE
903323	4,0 x 30	TX15 ●	500
110299	4,0 x 40	TX15 ●	500
110300	4,0 x 45	TX15 ●	500
110301	4,0 x 50	TX15 ●	500
110302	4,0 x 60	TX15 ●	500
110319	4,5 x 40	TX20 ●	200
944839	4,5 x 45	TX20 ●	200
110303	4,5 x 50	TX20 ●	200
110304	4,5 x 60	TX20 ●	200
110305	4,5 x 70	TX20 ●	200
110306	4,5 x 80	TX20 ●	200
110307	5,0 x 50	TX25 ●	200
110308	5,0 x 60	TX25 ●	200
110309	5,0 x 70	TX25 ●	200
110310	5,0 x 80	TX25 ●	200
110311	5,0 x 90	TX25 ●	200
110312	5,0 x 100	TX25 ●	200
110313	6,0 x 80	TX25 ●	100
110314	6,0 x 90	TX25 ●	100
110315	6,0 x 100	TX25 ●	100
110316	6,0 x 120	TX25 ●	100
110317	6,0 x 140	TX25 ●	100
110318	6,0 x 160	TX25 ●	100



© fotolia.de

Vis Hobotec

Acier inoxydable durci

Combinable
avec notre
bande pour
façade en
EPDM



Utilisation

- Façades
- Clôtures
- Terrasses

N° d'art.	Dimension [mm]	Embout	UE
945040	4,0 x 40	TX15 ●	500
945653	4,0 x 45	TX15 ●	500
945041	4,0 x 50	TX15 ●	500
945042	4,0 x 60	TX15 ●	500
945043	4,0 x 70	TX15 ●	500
945045	4,5 x 40	TX20 ●	200
945046	4,5 x 45	TX20 ●	200
945047	4,5 x 50	TX20 ●	200
945048	4,5 x 60	TX20 ●	200
945049	4,5 x 70	TX20 ●	200
945050	4,5 x 80	TX20 ●	200
945051	5,0 x 50/30	TX25 ●	200
945052	5,0 x 60/36	TX25 ●	200
945053	5,0 x 70/42	TX25 ●	200
945054	5,0 x 80/48	TX25 ●	200
945055	5,0 x 90/54	TX25 ●	200
945056	5,0 x 100/60	TX25 ●	200

Le filetage nouveau ainsi que la pointe de forage innovatrice permettent, outre un positionnement correct, de hautes valeurs d'étrépage. **Particulièrement approprié** dans le cas de bois friables. **Non approprié** pour les bois à haute teneur en tanin tels que cumaru, chêne, merbau, robinier, etc.

Ces vis trouvent un emploi spécial lors d'applications présentant un risque augmenté de fission. Le filetage nouveau ainsi que la pointe de forage innovatrice permettent, outre un positionnement correct, de hautes valeurs d'étirage.

P. ex. : lors de la pose de planchers en bois, de baguettes ornementales en bois, etc.



Tête ornementale Hobotec

Acier galvanisé bleu



N° d'art.	Dimension [mm]	Embout	UE
110287	3,2 x 20	TX10 ◯	500
110288	3,2 x 25	TX10 ◯	500
110289	3,2 x 30	TX10 ◯	500
110290	3,2 x 35	TX10 ◯	500
110291	3,2 x 40	TX10 ◯	500
110292	3,2 x 50	TX10 ◯	500
110293	3,2 x 60	TX10 ◯	500

Également disponible avec tête laquée blanche

w110288	3,2 x 25	TX10 ◯	500
w110289	3,2 x 30	TX10 ◯	500
w110290	3,2 x 35	TX10 ◯	500
w110291	3,2 x 40	TX10 ◯	500
w110292	3,2 x 50	TX10 ◯	500
w110293	3,2 x 60	TX10 ◯	500

Tête ornementale Hobotec

Acier inoxydable durci



N° d'art.	Dimension [mm]	Embout	UE
900782	3,2 x 25	TX10 ◯	500
110294	3,2 x 30	TX10 ◯	500
110295	3,2 x 35	TX10 ◯	500
110296	3,2 x 40	TX10 ◯	500
110297	3,2 x 50	TX10 ◯	500
110298	3,2 x 60	TX10 ◯	500

Tête ornementale Hobotec

Laitonnée



N° d'art.	Dimension [mm]	Embout	UE
903436	3,2 x 25	TX10 ◯	500
903437	3,2 x 30	TX10 ◯	500
903438	3,2 x 35	TX10 ◯	500
903439	3,2 x 40	TX10 ◯	500
903440	3,2 x 50	TX10 ◯	500
903441	3,2 x 60	TX10 ◯	500

Tête ornementale Hobotec

Acier galvanisé jaune



N° d'art.	Dimension [mm]	Embout	UE
110280	3,2 x 20	TX10 ◯	500
110281	3,2 x 25	TX10 ◯	500
110282	3,2 x 30	TX10 ◯	500
110283	3,2 x 35	TX10 ◯	500
110284	3,2 x 40	TX10 ◯	500
110285	3,2 x 50	TX10 ◯	500
110286	3,2 x 60	TX10 ◯	500
944778	4,2 x 70	TX15 ●	200
944779	4,2 x 80	TX15 ●	200

Vis Mammotec

Adaptée aux revêtements bois épais

Vis Mammotec

La Mammotec est spécialement adaptée à la fixation de revêtements bois épais d'une épaisseur de 60 mm maxi. En raison de sa résistance élevée à la corrosion, on peut utiliser la vis Mammotec surtout pour réaliser des passerelles d'embarquement et des jetées.



Mammotec

Inox A4

NOUVEAU
dans notre programme

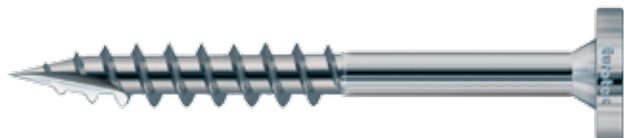

Avantages

- Résistance à la corrosion
- Fixation de revêtements bois jusqu'à 60 mm d'épaisseur

Remarques sur l'application

Le pré-perçage et le fraisage de 6 mm est impérativement nécessaire ! Vous obtiendrez ainsi une marge pour la tige. En raison de l'épaisseur du matériau, les bois de faible durabilité du fait de leur comportement de contraction et de gonflement présentent toujours un risque de cisaillement des vis. Il faut impérativement en tenir compte au montage.

N° d'art.	Dimension [mm]	Embout	UE
905575	8,0 x 100	TX40 •	50
905576	8,0 x 120	TX40 •	50

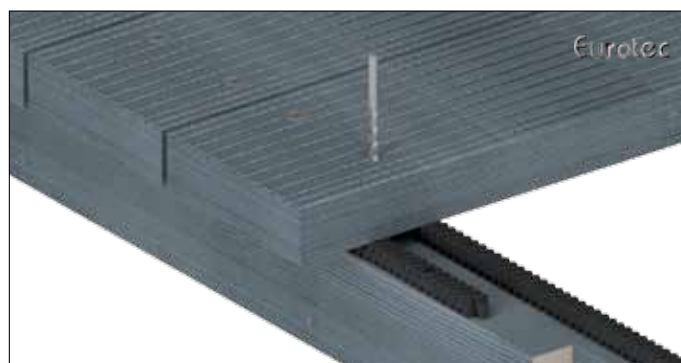

Auxiliaires pour la pose des planches de terrasse



Coffret dispenseur d'embouts

Un coffret dispenseur pratique comprenant à chaque fois **100 x embouts longs TX** ou **50 x embouts longs aimantés** de tailles suivantes : TX20, TX25, TX30 ou TX40.

Les **embouts aimantés** ont une tenue extrêmement forte et empêchent ainsi une chute des vis. Même les longues vis conservent un positionnement sûr également à l'horizontale.

L'**embout long TX** se prête optimalement pour l'utilisation dans des endroits difficilement accessibles, par exemple planches de terrasse, revêtements de maison, etc.

Coffret dispenseur d'embouts avec embouts longs TX

Noir

N° d'art.	Dimension	Embout	UE
954102	TX20		100
954103	TX25		100
954104	TX30		100
954105	TX40		100

Coffret dispenseur d'embouts avec embouts longs aimantés TX

Noir

N° d'art.	Dimension	Embout	UE
954106	TX20		50
954107	TX25		50
954108	TX30		50
954109	TX40		50

Porte-embout



N° d'art.	Longueur [mm]	UE
500011	66	1
500012	150	1
500013	500	1

Coffret d'embouts

Adaptés spécialement à la construction de bois



Description

31 embouts TX et 1 Porte-embout à remplacement rapide dans un coffret pratique à compartiments d'emboîtement et avec clip de ceinture

N° d'art.	Description (Contenu)	UE
945857	5 x TX10 ○ 5 x TX15 ● 5 x TX20 ● 5 x TX25 ● 5 x TX30 ● 6 x TX40 ●	1
	1 x Porte-embout à remplacement rapide	



Peut être commandé individuellement ou en lot de 10, affichage de vente compris.

Coffret d'embouts universel

Usage universel



Description

48 embouts et 1 porte-embout à remplacement rapide en coffret emboîtable pratique

N° d'art.	Description (Contenu)	UE
945858	⊕ PH 1-1-2-2-3-3 ⊕ PZ 1-1-2-2-3-3 ○ hexagonal 4-4-5-5-6-6 □ carré 1-1-2-2-3-3 ⊗ TX 10-10-15-15-20-20-25-25-27-27-30-30 ⊗ SI-TX 10-10-15-15-20-20-25-25-27-27-30-30	1
	1 x Porte-embout à remplacement rapide	

Renvoi d'angle de vissage

Pour les endroits difficilement accessibles



N° d'art.	Description	UE
499999	Renvoi d'angle de vissage	1

- Tête coudée à 90°
- Compatible avec tous les embouts standards et les machines standards
 - Prise magnétique d'embout hexagonal 1/4"
 - Prises hexagonales de machines 1/4"
- Poignée pivotante et blocable par étapes de 30°
- Approprié pour rotation à droite et à gauche
- Moment maximal de torsion: 62 Nm
- Nombre maximal de tours: 2000 tours/minute
- Livraison incl. 3 embouts (1 x TX20 / 1 x TX25 / 1 x TX30)

Embout long TX acier inoxydable

1/4" x 50 mm



N° d'art.	Dimension	Bit	UE
500055	TX10 ○		20
500056	TX15 ●		20
500057	TX20 ●		20
500058	TX25 ●		20
500059	TX30 ●		20

Avantages

- Éviction du risque de rouille étrangère
- Éviction des frais ultérieurs entraînés par la rouille étrangère

Embout long TX aimanté

1/4" x 50 mm



N° d'art.	Dimension	Bit	UE
499993	TX10 ○		5
499994	TX15 ●		5
499995	TX20 ●		5
499996	TX25 ●		5
499997	TX30 ●		5
499998	TX40 ●		5

Contenu

- 5 embouts longs aimantés TX en blister pratique avec perforage euro

Avantages

- Tenue extrêmement forte dans chaque position
- Aucune chute des vis

Description

Les nouveaux embouts aimantés innovants Eurotec ont une tenue extrêmement forte et empêchent ainsi la CHUTE des vis. Même les longues vis conservent un positionnement sûr même à l'horizontale.

Lot d'embouts aimantés



Disponible comme set de 6 pcs.

N° d'art.	Dimension	UE
499992	TX10 / TX15 / TX20 / TX25 / TX30 / TX40	6



Le tournevis à cliquet 12 en 1

NOUVEAU
dans notre programme



N° d'art.	Dimension [mm] ^{a)}	Poids [g]	UE
800490	250 x 35	265	1

a) Longueur x Largeur

Avantages

- Fonction de cliquet – évite toute reprise en main à chaque rotation
- 12 embouts dans un magasin coulissant
- Manche ergonomique et antidérap

Embout TX

1/4" x 25 mm



N° d'art.	Dimension	Bit	UE
945851	TX10 ○		10
945852	TX15 ●		10
945853	TX20 ●		10
945854	TX25 ●		10
945855	TX30 ●		10
945856	TX40 ●		10

Embout long TX

1/4" x 50 mm



N° d'art.	Dimension	Bit	UE
Longueur: 50 mm			20
954666	TX10 ○		20
945975	TX15 ●		20
945976	TX20 ●		20
945977	TX25 ●		20
945978	TX30 ●		20
945979	TX40 ●		20
954658	TX50 ●		10

Avantage

Une tenue sûre dans chaque position!

Description

L'embout long se prête pour le vissage d'endroits difficilement accessibles dans toutes les zones de fixation, p. ex. planches de terrasses, revêtements de maison, etc. Il est approprié pour toutes les visseuses électriques ou sans fil et peut ainsi être utilisé directement ou par le biais d'un adaptateur.

- Dans le cas de vissages relativement inaccessibles tels que celui de deux planches de terrasses, l'embout long est bien approprié. La fixation est possible sans problèmes et sans endommagement des planches par le mandrin.



Conseil

Coffrets de 6 embouts longs à 20 pièces d'une même dimension simplement emboîter ... ! et vous obtenez une boîte de rangement pratique.

Porte-embout à remplacement rapide

Pour chaque embout 1/4" x 25 mm Bit



N° d'art.	Description	UE*
945850	Porte-embout à remplacement rapide	1

*Livraison sans embout

Description

Le porte-embout d'Eurotec est un auxiliaire idéal pour chaque artisan. Une fois que l'embout est emboîté dans le porte-embout, il n'en ressort plus de lui-même.

Écarteur

Cet écarteur permet de régler 4 différentes mesures de joints lors de la pose des planches (4, 5, 6 et 8 mm).



N° d'art.	Dimension [mm]	Matériel	UE
945381	40 x 25	Matière synthétique, noir	25

Écarteur Tenax

Si les planches de terrasses doivent être vissées directement, c'est-à-dire d'une manière visible, Tenax sert de base comme écarteur et empêche la saturation d'eau dans le joint. Par la pose des planches, on règle en même temps l'écartement de joints de 6 mm et l'écartement par rapport au soubassement.

- Aération à l'arrière optimale
- Écartement optimal



N° d'art.	Dimension [mm]	Matériel	UE
945968	11 x 30 x 86	Matière synthétique, noir	300



Drill-Stop

Foret pour vis de terrasses

Pour Terrassotec Ø 5 et 5,5 mm
Hapatec Ø 5 mm
et Hapatec Heli Ø 5 mm.



Pour le fixation de bois tropicaux/bois durs, un forage préalable est absolument recommandé. Ceci est également conseillé pour le bois de pin d'Oregon relativement sujet à la fission ainsi que pour le vissage à proximité du bois de bout.

- Forage et enfoncement en une étape
- Moment de vissage pour la pose de vis Terrassotec et Hapatec fortement réduit, cela signifie qu'il ne se produit plus de rupture des vis, notamment lors de la combinaison bois dur/acier inoxydable V2A ou V4A
- Positionnement parfait de la tête de vis

N° d'art.	Dimension [mm] ^{a)}	Matériel	Capuchon de butée	UE
945986	Ø 4,7 x 25	Matière plastique dure/acier	orange	1

a) Diamètre de forage x profondeur de forage

Screw Stop

Manchon à vis avec butée de profondeur



Le Screw Stop est la solution idéale pour enfoncer des vis dans le bois à profondeur régulière. Votre terrasse reçoit ainsi un aspect de surface agréable et régulier. La butée de profondeur à réglage progressif permet de régler simplement la profondeur d'enfoncement souhaitée. Lorsque celle-ci est atteinte lors du vissage, l'entraînement se débraie et la vis s'arrête. Vous n'êtes pas obligé de replacer l'appareil pour corriger le positionnement de la tête de vis.

N° d'art.	Dimension [mm]	Matériel	UE*
500000	61,5 - 70 ; Ø 24	Matière plastique dure/acier	1

* Embout TX25 inclus. L'embout est maintenu par une rondelle élastique et peut être remplacé rapidement à l'aide d'une pince.

Étrier de tension

Y compris joues emboîtables en matière plastique



L'étrier de tension est un auxiliaire indispensable pour la pose de planches de terrasses. Utilisez au moins 4 étriers de tension afin de mettre les planches en forme sur toute leur longueur. Une pose en relation avec p. ex. les écarteurs permet d'atteindre un aspect de joints régulier avec les planches de terrasses posées droites.

N° d'art.	Dimension [mm]	Matériel	UE
945380	270 x 830 x 55	Matière plastique dure/acier	1



Clip pour façade

Pour le fixation non visible de poutres pour façades

Clip pour façade

Noir, galvanisé



Avantages

- Pour poutres pour façades d'une hauteur de profilé de 57 - 95 mm
- Fixation vissée invisible
- Protection constructive parfaite du bois
- Système aéré de façade avec montage d'écartement
- La surface de la poutre pour façades exposée aux intempéries demeure intacte
- Montage rationnel et simple

N° d'art.	Dimension [mm] ^{a)}	Type	UE*
946010	5,5 x 115 x 15	F115 x 17	300
946012	5,5 x 115 x 15	F115 x 22	300
946013	5,5 x 115 x 15	F115 x 28	300
946014	5,5 x 130 x 15	F130 x 17	300
946015	5,5 x 130 x 15	F130 x 22	300
946016	5,5 x 130 x 15	F130 x 28	300
946017	5,5 x 145 x 15	F145 x 17	300
946018	5,5 x 145 x 15	F145 x 22	300
946019	5,5 x 145 x 15	F145 x 28	300

a) Hauteur x Longueur x Largeur

* Les vis sont comprises dans le lot de livraison



Données techniques

Clip pour façade					Dimension profilé de façade			Écartement de joint entre profilés de façade		Besoins quantitatifs clip pour façade par m ² exemple	
Dimensions [mm]					Hauteur min.-max	min. force	Vis de montage longueur L	Vis de fixation montée en trou A	Vis de fixation montée en trou B	Hauteur de profilé min.	Hauteur de profilé max
Art.-Nr	Type	H	Long.	Larg.	[mm]	[mm]	[mm]	[mm]	[mm]	Pièce	Pièce
946010	F115 x 17	5,5	115	15	57 - 68	19	17	10	variable	28	24
946012	F115 x 22	5,5	115	15	57 - 68	24	22	10	variable	28	24
946013	F115 x 28	5,5	115	15	57 - 68	30	28	10	variable	28	24
946014	F130 x 17	5,5	130	15	68 - 80	19	17	10	variable	24	20
946015	F130 x 22	5,5	130	15	68 - 80	24	22	10	variable	24	20
946016	F130 x 28	5,5	130	15	68 - 80	30	28	10	variable	24	20
946017	F145 x 17	5,5	145	15	80 - 95	19	17	10	variable	20	18
946018	F145 x 22	5,5	145	15	80 - 95	24	22	10	variable	20	18
946019	F145 x 28	5,5	145	15	80 - 95	30	28	10	variable	20	18

Fixation au soubassement à l'aide de la vis de fixation avec pointe de forage 4,5 x 29 mm

Formule de détermination quantitative:
 $(1000 \text{ mm} / \text{hauteur de recouvrement}) \cdot (1000 \text{ mm} / \text{écartement soubassement}) = \text{pièces/m}^2$

Écartement de soubassement 600 mm
 écartement de joint 10 mm

Attention: Tous les calculs sont à vérifier et à approuver avant l'exécution par le planificateur responsable! Vous trouverez des informations ultérieures à ce sujet sur notre page d'accueil: www.eurotec.team

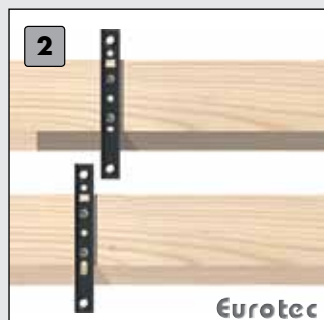

Montage rationnel et simple

- Placer à l'arrière le clip pour façade avec butée et poser les vis de montage
- Répéter l'opération sur chaque autre poutre de façade avec décalage
- Bien visser la poutre de façade à la contrelettre à l'aide de la vis de fixation
- Emboîter simplement la poutre de façade suivante et bien visser uniquement à la face supérieure à l'aide de la vis de fixation
- L'écartement de joints est réglé automatiquement par la tête de la vis de fixation, terminé!

Le lot de livraison comprend une vis de fixation avec pointe de forage 4,5 x 29 mm et deux vis de montage 4,2 x L par clip pour façade.

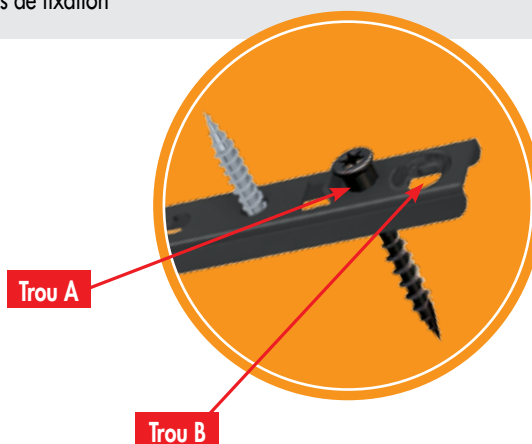

NOUVEAU
dans notre programme

Clip pour façade pour profilés Rhombus

Pour l'application avec les profilés de façades les plus courants

Clip pour façade pour profilés Rhombus

Système composé de Clip pour façade Rhombus et Clip pour façade Rhombus Starter

Clip pour façade Rhombus



Clip pour façade Rhombus Starter



Exclusivité
chez Eurotec

Avantages

- Ventilation arrière optimisée par protection constructive du bois
- Fixation invisible
- Formation des points fixes et points réglables
- Montage simple
- Résistant aux intempéries

Propriétés

Grâce à l'utilisation du clip, on génère une dimension de joints de 6 mm. Le clip a été conçu pour ne pas reposer à plat sur la structure porteuse (= UK), mais pour présenter un écart de 4 mm par rapport à l'UK. Grâce à la protection du bois par la conception, il y a une ventilation par l'arrière de la façade, ce qui n'est le cas pour aucun des produits U.K. La ventilation par l'arrière aboutit à un meilleur séchage en cas de pluie, de sorte que l'eau peut s'écouler entre le clip et le support. Grâce aux mesures structurales, cela augmente la durée de vie de la façade.

Propriétés Profilé Rhombus

- Il doit impérativement y avoir stabilité dimensionnelle des bois
- Une densité brute faible à modérée
- Faible valeur de gonflement et de retrait
- Adapté aux bois à faible teneur en tannin

Bois d'épineux*

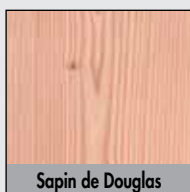

Bois thermo traité*

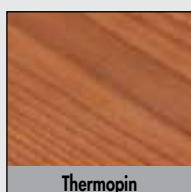

* D'autres bois peuvent aussi être choisis, adressez-vous à vos fournisseurs en bois.

N° d'art.	Description	Dimension [mm] ^{a)}	Matériel	UE*
944917-50	Clip pour façade Rhombus	15,20 x 54,5 x 29,5	acier galvanisé	50
944917-200	Clip pour façade Rhombus	15,20 x 54,5 x 29,5	acier galvanisé	200
944918	Clip pour façade Rhombus Starter	15,25 x 29,5 x 36,0	acier galvanisé	25

a) Hauteur x Longueur x Largeur

* Vis inclus

Informations techniques:

Clip pour façade Rhombus

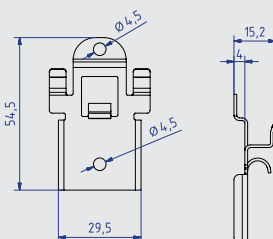

Clip pour façade Rhombus Starter

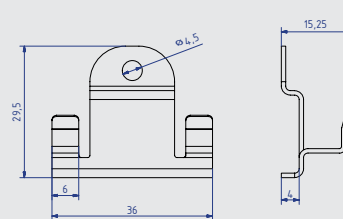

Eurotec

Profilé

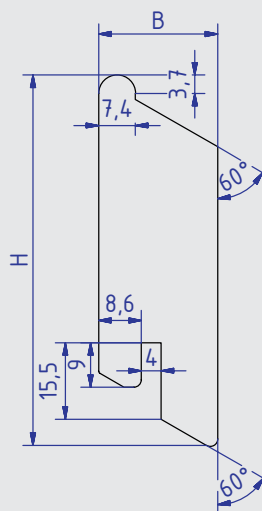

Raccord de mur



Détail A



Eurotec

Pour une pose à la verticale, il faut préparer ce qui suit lors de la mise en place de Clip pour façade Rhombus Starter. Pour former un rebord anti-égouttage du profilé en losange, nous conseillons de réaliser un crénage à 15°. Grâce à une encoche de 4 mm de largeur dans le profilé bois réalisée dans les règles de l'art, le Clip pour façade Rhombus Starters'insère correctement (cf. détail A).

Dimensions		
Variante	Hauteur H [mm]	Largeur B [mm] ^{a)}
Variante 1	70	21
Variante 2	75	24

Notice de montage pour une pose des profilés à l'horizontale

- 1** Le Clip pour façade Rhombus Starter doit impérativement être fixé à l'extrémité inférieure de la façade et positionné à l'aide de la vis fournie. Ceci sur toute la longueur de la façade.

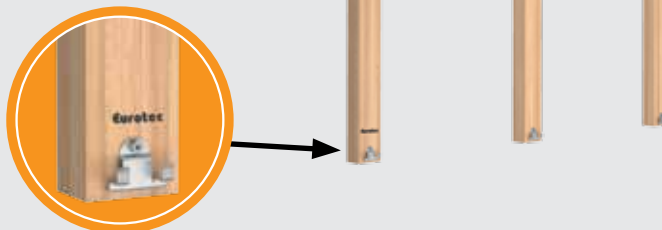

- 2** On peut poser la première planche sur les Clip pour façade Rhombus Starter préfixés. En le fixant à la structure porteuse, le profilé tient de lui-même sur les clips pré-installés.

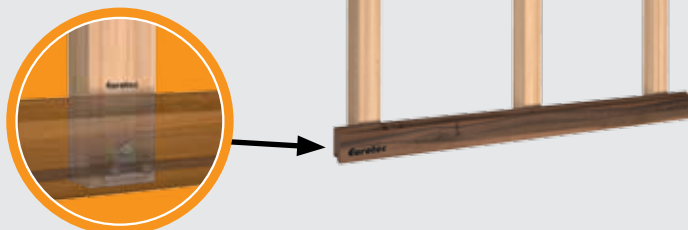

- 3** Il est conseillé d'installer le premier Clip pour façade Rhombus au milieu du premier profilé. Le premier profilé bénéficie ainsi d'un meilleur maintien.

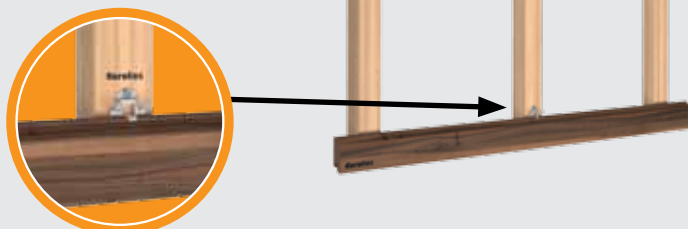

- 4** Les autres Clips pour façade Rhombus peuvent être fixés le long du profilé. Pour ce faire, ces derniers sont repoussés derrière les planches, dans les parties où se trouve le soubassement, et fixés à l'aide de la vis ci-jointe. Il faut impérativement serrer suffisamment les vis de tous les clips.

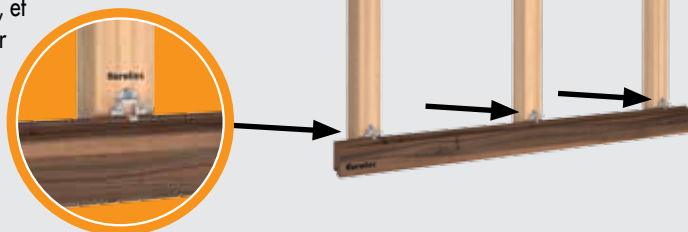

- 5** C'est dans cette phase qu'on pose la planche suivante. À partir d'ici, répéter les phases 3 et 4 jusqu'à ce que la façade soit entièrement fermée.

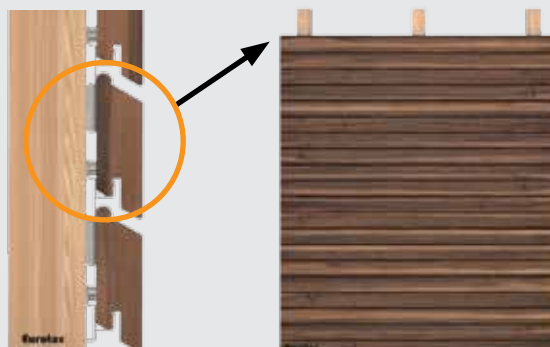

Pour les zones dans lesquelles on a des fenêtres, des portes, des jointures de planches ou le bout de la façade, on peut former des points fixes grâce à la perforation des Clips pour façade Rhombus. Pour ce faire, le clip est d'abord vissé à l'arrière du profilé. Ensuite, on peut visser le clip au soubassement.

Notice de montage pour des profilés disposés à la verticale

- 1** Le Clip pour façade Rhombus Starter doit impérativement être fixé à l'extrémité inférieure de la façade et positionné à l'aide de la vis fournie. Ceci sur toute la longueur de la façade. Pour ce faire, il faut tenir compte des dimensions prédéfinies du profilé à poser.

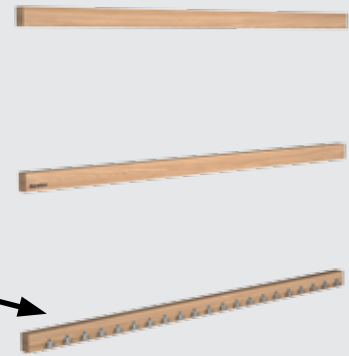

- 2** À l'extrémité de soubassement (à droite ou à gauche), il faut également fixer des Clip pour façade Rhombus Starter. Ceux-ci doivent être alignés le long de soubassement.

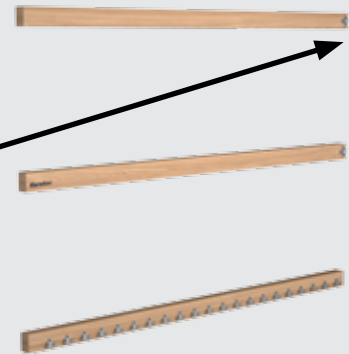

- 3** Au bout du profilé, il y a une encoche. Celle-ci est guidée par l'intermédiaire du premier Clip pour façade Rhombus Starter pré-installé. Grâce aux Clips pour façade Rhombus Starter fixés latéralement, le profilé devrait déjà bénéficier d'un certain maintien contre le mur. Pour optimiser ce maintien, il est conseillé de mettre en place un Clip pour façade Rhombus sur un des profilés centraux de soubassement.

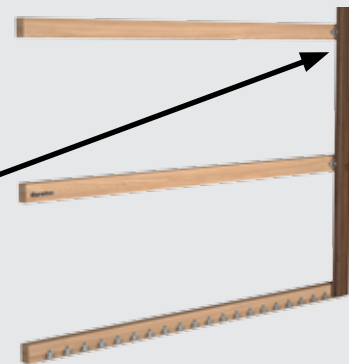
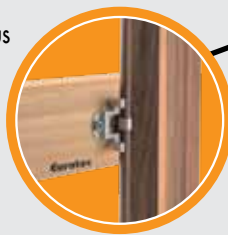

- 4** Les autres Clips pour façade Rhombus peuvent être fixés le long du profilé. Pour ce faire, ces derniers sont repoussés derrière les planches, dans les parties où se trouve le soubassement, et fixés à l'aide de la vis ci-jointe. Il faut impérativement serrer suffisamment les vis de tous les clips. Pour les points fixes, la procédure est la même que comme dans la remarque pour la pose horizontale.



Le bon fonctionnement ne peut être garanti que si on respecte les spécifications.

Éclairage de terrasse à voltage faible 12 V

NOUVEAU
dans notre programme

L'éclairage pour terrasse LightPro est un système enfichable 12 volt selon le principe de système modulaire.

Il est facile à installer, il est résistant aux intempéries et idéal pour l'espace extérieur. La gamme de produits comprend, outre lampes et spots divers, également les auxiliaires de connexion appropriés. Les éléments d'éclairage sont reliés au câble de raccordement à l'aide de différents raccords de câble. Des dérivations se laissent réaliser sans problèmes, permettant au besoin le branchement d'autres éléments d'éclairage. Le matériel de montage approprié, un câble de dimension suffisante et un raccord de câble sont contenus dans le lot de livraison pour toutes les lampes.

Avantages

- Voltage faible 12 V
- Garantie fabricant de 5 ans
- Source lumineuse interchangeable
- Transformateur approprié pour l'espace extérieur
- Toutes les lampes ont la classe d'efficacité énergétique A/A+
- Installation simple et rapide

Click & Go



Lampe sur pied



N° d'art.	Désignation	Lumen	IP	Dimension [mm] ⁰⁾	UE
800456	Barite 40	190	44	405 x 65 x 65	1
800457	Barite 60	190	44	575 x 65 x 65	1

⁰⁾ Hauteur x longueur x largeur

Spot



N° d'art.	Désignation	Lumen	IP	Dimension [mm] ⁰⁾	UE
800465	Émeraude 5	320	44	120 x 60 x 110	1

⁰⁾ Hauteur x longueur x largeur

Spot



N° d'art.	Désignation	Lumen	IP	Dimension [mm] ⁰⁾	UE
800458	Azar 15	786	44	90 x 87 x 115	1
800459	Azar 30	1497	44	100 x 140 x 180	1

⁰⁾ Hauteur x longueur x largeur

Spot encastré



N° d'art.	Désignation	Lumen	IP	Dimension [mm] ⁰⁾	UE
800466	Ambre	320	67	110 x 160 x 160	1

⁰⁾ Hauteur x longueur x largeur



Installation
simple et rapide
grâce au système
de branchement !

Click & Go

© LightPro

Éclairage d'orientation

N° d'art.	Désignation	Lumen	IP	Dimension [mm] ¹⁾	UE*
800470	Onyx 30	4	67	41 x 45 x 45	1
800471	Onyx 60	23	67	41 x 75 x 75	1

¹⁾ Hauteur x longueur x largeur

*Diffuseur en verre interchangeable (verre opaque, verre alvéolé, verre transparent) inclus



Lampe sur pied



N° d'art.	Désignation	Lumen	IP	Dimension [mm] ⁰⁾	UE
800468	Opale	190	44	705 x 165 x 65	1

⁰⁾ Hauteur x longueur x largeur

Lampe murale



N° d'art.	Désignation	Lumen	IP	Dimension [mm] ⁰⁾	UE
800467	Topaze	130	44	100 x 100 x 27	1

⁰⁾ Hauteur x longueur x largeur

Lampe murale et spot



N° d'art.	Désignation	Lumen	IP	Dimension [mm] ⁰⁾	UE
800472	Quartz	120	44	105 x 85 x 50	1

⁰⁾ Hauteur x longueur x largeur

Accessoires pour l'éclairage de terrasse

Câble 12 V



N° d'art.	Longueur [m]	Watt	IP	Dimension [mm] ¹⁾	UE
800481	25	Max. 150 W	44	90 x 165 x 165	1
800477	50	Max. 150 W	44	90 x 200 x 200	1
800475	100	Max. 150 W	44	125 x 250 x 250	1
800476	200	Max. 150 W	44	170 x 300 x 300	1

¹⁾ Hauteur x longueur x largeur

Transformateur 100 W



N° d'art.	Performances	Watt	IP	Dimension [mm] ¹⁾	UE
800473	85 %	100	44	162 x 108 x 91	1

¹⁾ Hauteur x longueur x largeur



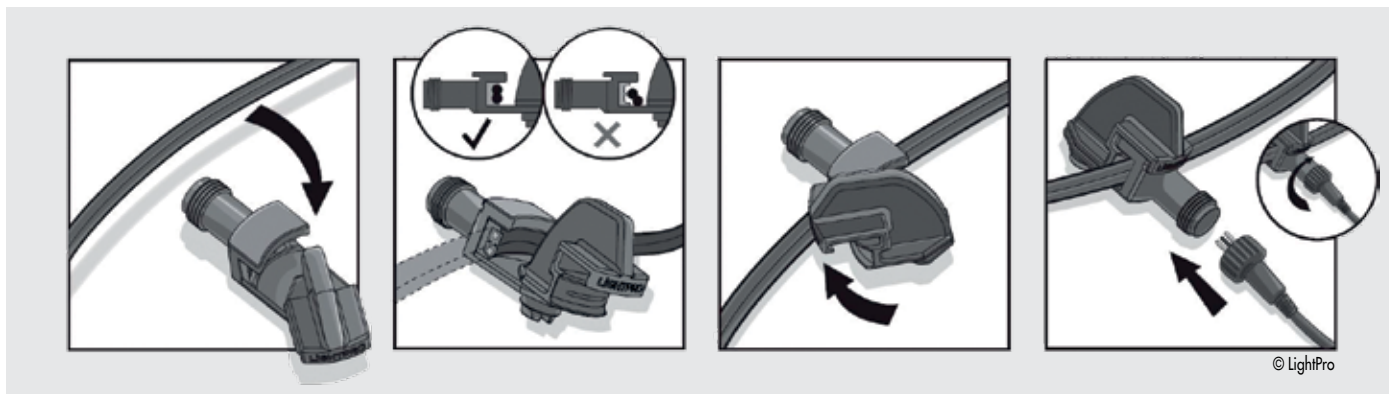

Raccord de câble type F



N° d'art.	Matériel	IP	Dimension [mm] ^[1]	UE
800479	PC	44	45 x 63 x 22	1

^[1] Hauteur x longueur x largeur

Click & Go

Raccord de câble type M



N° d'art.	Matériel	IP	Dimension [mm] ^[1]	UE
800480	PC	44	36 x 145 x 27	1

^[1] Hauteur x longueur x largeur

Raccord de câble type Y



N° d'art.	Matériel	IP	Dimension [mm] ^[1]	UE
800474	PC	44	36 x 145 x 27	1

^[1] Hauteur x longueur x largeur

Pieds de poteaux PediX

Montage rapide et force portante particulière



Utilisable à quel effet ?

- Pour l'ancrage des poteaux de bois de constructions en bois sur des fondations en béton
- Abris de voitures, Avant-toits, Toitures de terrasses

Avantages

- Montage simple sans travaux de fraisage
- Réglables en hauteur ultérieurement jusqu'à 50, 100 ou 150 mm
- PediX 300+150 et PediX 300+150 HV permettent une protection constructive du bois selon la nouvelle norme DIN 68800-2
- Charge admissible élevée selon l'ATE-13/0550
- Protection constructive supplémentaire du bois grâce au joint au bois de bout
- Section transversale min. de bois de 100 x 100 mm
- Acier de construction S235JR (ST37-2) galvanisé à chaud
- Répond aux exigences de protection du bois par la conception, augmentant ainsi la longévité de la construction en bois (protection contre les éclaboussures)

Montage









- Montage simple à l'aide de vis à filetage total sans travaux de poutrage, sans forage préalable et sans fraisage
- Contient 12 pcs. vis en filetage total 5,0 x 80 mm V2a





Pieds de poteaux PediX

Données techniques

Désignation	N° d'art.	Réglage en hauteur à l'état monté	Section transv. min. support	Dimensions plaque d'assise	Force de pression adm.	Force de traction adm.	Charge admissible de force transversale ²⁾	UE
Pieds de poteaux sur béton		[mm]	[mm]	H x Long. x Larg. [mm]	N _{c,d} [kN]	N _{t,d} [kN]	V _{R,d} [kN]	pièces
PediX 140+50 	904681	140 - 190	100 x 100	8 x 160 x 100	48,0	9,2	-	4
PediX 190+100 	904682	190 - 290	100 x 100	8 x 160 x 100	30,9	9,2	-	4
PediX 300+150 ¹⁾ 	904689	300 - 450	100 x 100	8 x 160 x 100	16,2	9,2	-	4
PediX 140+50 HV 	904681-HV	140 - 190	100 x 100	8 x 160 x 100	48,0	9,2	4,4 ¹⁾	4
PediX 190+100 HV 	904682-HV	190 - 290	100 x 100	8 x 160 x 100	35,4	9,2	3,6 ¹⁾	4
PediX 300+150 HV ¹⁾ 	904689-HV	300 - 450	100 x 100	8 x 160 x 100	34,5	8,6	2,3 ¹⁾	4
Pieds de poteaux dans béton		Réglage en hauteur [mm]	[mm]	H x Long. x Larg. [mm]	N _{c,d} [kN]	N _{t,d} [kN]	V _{R,d} [kN]	Stück
PediX B500 	904683	-	100 x 100	-	44,9	17,7	4,6 ¹⁾	4
PediX B500+50 ¹⁾ 	904686	50	100 x 100	-	44,9	23	-	4

1) La charge admissible de force transversale doit, selon l'agrément ETA-13-/0550 être superposée aux forces de pression et de traction, ce qui peut entraîner une réduction des forces admissibles.

Attention: Les valeurs indiquées représentent des aides de planification. Elles valent sous réserve de coquilles et de fautes d'impression. Les projets sont à calculer exclusivement par des personnes autorisées.

Instructions de montage:

Vous trouverez des informations détaillées dans nos instructions de montage.

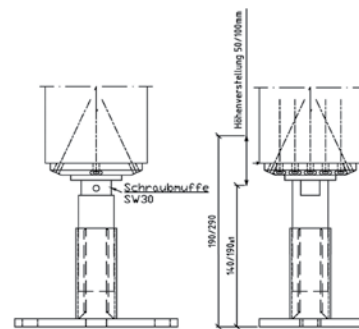
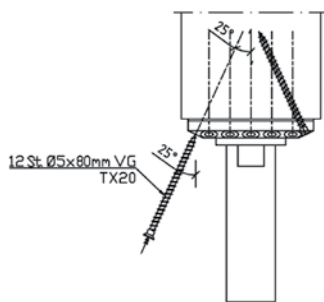
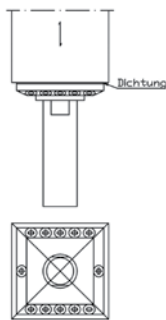

Le pied de poteau PediX peut être monté simplement à la section de bois de bout: Poser le joint sur le pied de poteau et placer les deux pièces au centre de la surface de bois de bout. Remarque: Pour faciliter le montage, plaque d'assise et douille de couverture peuvent être dévissées.

Après le centrage de la semelle de couverture, les 12 vis à filetage total A2 5,0 x 80 mm livrées avec le lot peuvent être montées à un angle de 25° sans forage préalable.

Après le montage de toutes les vis, la douille de protection et la plaque d'assise peuvent être revissées. Après le redressement du support à l'aide du pied de poteau monté, celui-ci peut être ancré sur la fondation en béton à l'aide de 2 ou 4 boulons d'ancrage à cheville ou vis pour béton. Le pied peut être réglé en hauteur à l'état monté à la douille à l'aide d'une clé à fourche ac 30.

Attention: Ne pas visser pied de poteau à une hauteur de plus de 190, 290 ou 450 mm!

Ancrage en H pour poteaux, Vis de connexion de poteaux, Chapeau pour poteau, Douille de sol à enfoncer

Ancrage en H pour poteaux

Acier, galvanisé à chaud

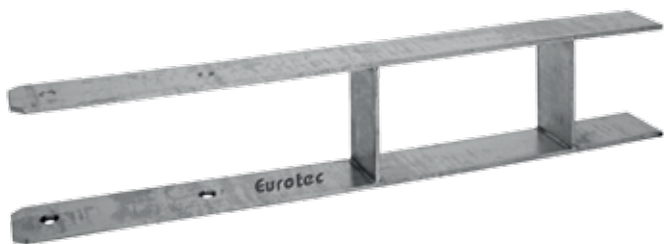

- Pour la fixation de poteaux en bois carrés
- Est fixé dans le béton à l'aide d'ancrages en H
- Haute protection contre la corrosion grâce à la galvanisation à chaud

N° d'art.	Largeur de chape [mm]	Dimension Total/Support de poteau [mm] ^{a)}	Forages support de poteau [mm] ^{b)}	UE
-----------	-----------------------	--	--	----

Épaisseur de matériau: 6 mm

904737	91	600 x 60 / 300	4 x 11	1
904738	101	600 x 60 / 300	4 x 11	1
904739	121	600 x 60 / 300	4 x 11	1
904740	141	600 x 60 / 300	4 x 11	1

Épaisseur de matériau: 8 mm

904741	161	800 x 60 / 400	4 x 11	1
--------	-----	----------------	--------	---

a) Longueur x Largeur / Longueur

b) Nombre x Ø



Vis de connexion de poteaux

Acier à revêtement spécial

Correspondant en plus

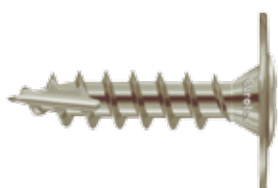

- Vis à tête bombée Ø 8 mm
- Diamètre de tête Ø 22 mm
- La géométrie spéciale de pointe réduit l'effet de fission
- Un forage préalable n'est pas nécessaire
- Particulièrement protégé contre la corrosion
- Emploi p. ex. dans la construction de clôtures et de pergolas

Non approprié pour les bois à teneur en tanin.

N° d'art.	Dimension [mm]	Embout	UE
R903056	8 x 40	TX40 ●	100
R903057	8 x 50	TX40 ●	100
975594	10 x 40	TX40 ●	50
975595	10 x 50	TX40 ●	50

Vis de connexion de poteaux

A2

Acier inoxydable



Correspondant en plus

N° d'art.	Dimension [mm]	Embout	UE
975570	8 x 40	TX40 ●	100
975571	8 x 50	TX40 ●	100

Acier inoxydable

- Résistante à la rouille sous certaines réserves, non résistante aux acides
- Non appropriée pour les milieux chlorés

Chapeau pour poteau pyramide

Acier, galvanisé à chaud



- Pour la protection des poteaux contre les influences météorologiques
- Valorisation optique grâce à la forme pyramidale
- Haute protection contre la corrosion grâce à la galvanisation à chaud

N° d'art.	Dimension [mm]	UE
904733	71 x 71	1
904734	91 x 91	1
904735	101 x 101	1

Douille de sol à enfoncer

Pour poteaux carrés



- Pour la fixation de poteaux en bois carrés
- La douille est fixée au sol à l'aide de tirants d'ancrage
- Haute protection contre la corrosion grâce à la galvanisation à chaud

N° d'art.	Dimension entrée de poteau [mm] ^{a)}	Longueur entrée dans le sol [mm]	Forages entrée de poteau [mm] ^{b)}	UE
904703	150 x 71 x 71	750	4 x 11	1
904704	150 x 91 x 91	750	4 x 11	1
904730	150 x 101 x 101	750	4 x 11	1

a) Hauteur x Longueur x Longueur
b) Nombre x Ø

Douille de sol à enfoncer

Pour poteaux ronds



- Pour la fixation de poteaux en bois ronds
- La douille est fixée au sol à l'aide de tirants d'ancrage
- Haute protection contre la corrosion grâce à la galvanisation à chaud

N° d'art.	Dimension entrée de poteau [mm] ^{a)}	Longueur entrée dans le sol [mm]	Forages entrée de poteau [mm] ^{b)}	UE
904705	81 x 150	450	4 x 11	1
904706	101 x 150	450	4 x 11	1
904707	121 x 145	605	4 x 11	1

a) Ø x Hauteur
b) Nombre x Ø



Douille de vissage, Porteur de poteau amovible

Acier, galvanisé à chaud

Douille de vissage

Pour poteaux carrés



- Pour la fixation de poteaux en bois carrés
- La douille est fixée au support à l'aide de quatre vis
- Haute protection contre la corrosion grâce à la galvanisation à chaud

N° d'art.	Dimension entrée de poteau [mm] ^{a)}	Dimension dalle de fondation [mm] ^{b)}	Forages dalle de fondation/entrée de poteau ^{c)}	UE
904695	150 x 71 x 71	150 x 150	4 x 11 / 4 x 11	1
904696	150 x 91 x 91	150 x 150	4 x 11 / 4 x 11	1
904697	150 x 101 x 101	150 x 150	4 x 11 / 4 x 11	1
904698	150 x 121 x 121	180 x 180	4 x 11 / 4 x 11	1
904736	150 x 141 x 141	200 x 200	4 x 11 / 4 x 11	1
904743	150 x 161 x 161	240 x 240	4 x 11 / 4 x 11	1
904747	150 x 181 x 181	280 x 280	4 x 11 / 4 x 11	1
904748	150 x 201 x 201	300 x 300	4 x 11 / 4 x 11	1

a) Hauteur x Longueur x Largeur
b) Longueur x Largeur
c) Nombre x Ø

Douille de vissage

Pour poteaux ronds



- Pour la fixation de poteaux en bois ronds
- La douille est fixée au support à l'aide de quatre vis
- Haute protection contre la corrosion grâce à la galvanisation à chaud

N° d'art.	Dimension entrée de poteau [mm] ^{a)}	Dimension dalle de fondation [mm] ^{b)}	Forages dalle de fondation/entrée de poteau ^{c)}	UE
904701	101 x 150	150 x 150	4 x 11 / 4 x 11	1
904702	121 x 147	180 x 180	4 x 11 / 4 x 11	1

a) Ø x Hauteur
b) Longueur x Largeur
c) Nombre x Ø

Porteur de poteau

Amovible pour poteaux ronds



- Pour la fixation de poteaux en bois ronds
- La douille est fixée au support à l'aide de quatre vis
- La partie supérieure amovible permet la fixation sur des supports inclinés
- Haute protection contre la corrosion grâce à la galvanisation à chaud

N° d'art.	Dimension entrée de poteau [mm] ^{a)}	Dimension dalle de fondation [mm] ^{b)}	Forages dalle de fondation/entrée de poteau ^{c)}	UE
904713	101 x 150	140 x 130	4 x 11 / 3 x 5	1
904714	121 x 150	160 x 150	4 x 11 / 3 x 5	1

a) Ø x Hauteur
b) Longueur x Largeur
c) Nombre x Ø

Porteur de poteau en U

Amovible pour poteaux ronds



- Pour la fixation de poteaux en bois carrés
- Le porteur est fixé au support à l'aide de quatre vis
- La partie supérieure amovible permet la fixation sur des supports inclinés
- Haute protection contre la corrosion grâce à la galvanisation à chaud

N° d'art.	Largeur de chape [mm]	Longueur absorption de poteau [mm]	Dimension dalle de fondation [mm] ^{a)}	Forages dalle de fondation/entrée de poteau [mm] ^{b)}	UE
904708	71	100	100 x 100	4 x 11 / 6 x 11	1
904709	91	100	100 x 100	4 x 11 / 6 x 11	1

a) Longueur x Largeur
b) Nombre x Ø

Porteur de poteau en U, Raccord de coin, Étrier en U

Acier, galvanisé à chaud

Porteur de poteau en U



- Pour la fixation de poteaux en bois carrés
- Le porteur est fixé au support à l'aide de trois vis
- L'assise latérale de poteau permet un écart entre le sol et le profilé en bois et favorise ainsi la protection constructive du bois
- Haute protection contre la corrosion grâce à la galvanisation à chaud

N° d'art.	Largeur de chape [mm]	Dimension absorption de poteau [mm] ^{a)}	Forages dalle de fondation/entrée de poteau [mm] ^{b)}	UE
904717	71	150 x 60	2 x 11 ; 1 x 14 / 6 x 11	1
904719	91	150 x 60	2 x 11 ; 1 x 14 / 6 x 11	1
904721	101	150 x 60	2 x 11 ; 1 x 14 / 6 x 11	1

a) Longueur x Largeur
b) Nombre x Ø

Porteur de poteau en U

Avec tolet en pierre



- Pour la fixation de poteaux en bois carrés
- Le porteur est fixé dans le béton à l'aide d'un tolet en pierre de 200 mm de longueur
- L'assise latérale de poteau permet un écart entre le sol et le profilé en bois et favorise ainsi la protection constructive du bois
- Haute protection contre la corrosion grâce à la galvanisation à chaud

N° d'art.	Largeur de chape [mm]	Dimension absorption de poteau [mm] ^{a)}	Dimension tige filetée [mm] ^{b)}	Forages Support de poteau [mm] ^{c)}	UE
904716	71	150 x 60	16 x 200	6 x 11	1
904718	91	150 x 60	16 x 200	6 x 11	1
904720	101	150 x 60	16 x 200	6 x 11	1
904715	121	150 x 60	16 x 200	6 x 11	1

a) Longueur x Largeur
b) Ø x Hauteur
c) Nombre x Ø

Raccord de coin

Pour poteaux carrés, galvanisé à chaud



- Pour la fixation de poteaux en bois carrés
- Les raccords de coin sont fixés au support à l'aide de quatre vis au total
- Permettent un réglage de largeur variable
- Haute protection contre la corrosion grâce à la galvanisation à chaud

N° d'art.	Dimension entrée de poteau [mm] ^{a)}	Dimension dalle de fondation [mm] ^{b)}	Forages dalle de fondation/entrée de poteau [mm] ^{c)}	UE
904710	200 x 105 x 105	82 x 155	2 x 11 / 6 x 11	1

a) Hauteur x Longueur x Largeur
b) Longueur x Largeur
c) Nombre x Ø

Étrier en U

Pour clôtures, galvanisé à chaud



- Pour la fixation de poteaux en bois ronds
- Anticorrosif

N° d'art.	Largeur de chape [mm]	Dimension [mm] ^{a)}	Forages support de poteau [mm] ^{b)}	UE
904711	101	233 x 40	4 x 6	1
904712	121	270 x 40	4 x 6	1

a) Longueur x Largeur
b) Nombre x Ø

Support pour poteaux 135 + 65

Acier, galvanisé à chaud

NOUVEAU
dans notre programme

Support pour poteaux 135 + 65



N° d'art.	Dimension Socle [mm] ^{a)}	UE
904749	6 x 160 x 80	1

a) Hauteur x Longueur x Largeur

Avantages et propriétés

- Montage simple avec des vis à filetage complet sans travaux d'usinage, pré-perçage, ni fraisage
- Taille min. des pièces de bois 100 x 100 mm
- Après montage réglable en hauteur jusqu'à 65 mm
- Acier de construction S235JR (ST37-2) galvanisé à chaud
- Utilisable pour les classes d'utilisation 1, 2 et 3 selon la norme DIN EN 1995-1-1

Données techniques: Support pour poteaux 135 + 65

Désignation	N° d'art.	Réglage en hauteur à l'état monté	Section transv. min. support	Dimensions plaque d'assise	Force de pression adm.	Force de traction adm.	Charge admissible de force transversale	UE
Pieds de poteaux sur béton		[mm]	[mm]	H x Lo. x La. [mm]	N _{z,d} [kN]	N _{t,d} [kN]	V _{z,d} [kN]	pièces
Pieds de poteaux 135 + 65	904749	135 - 200	100 x 100	6 x 160 x 80	40,0	6,1	0,8	1





Étagères de vente Eurotec

À présenter

Le Minishop et le Midishop sont des alternatives peu coûteuses et peu encombrantes pour la vente des produits pour terrasses d'Eurotec.

Minishop

- Est livré comme mini-unité de vente sur europalette
- Modèle de terrasse comme exemple d'application compris
- Garni individuellement de vis Terrassotec ou Hapatec, également en seau

Le rayonnage de vente a pour dimensions :

110 x 74 x 60 cm (h x l x p).

Display:

70 x 74 cm (h x l).

Échantillon de vente

À l'aide de l'échantillon de vente, vous représentez d'une manière simple et compréhensible les avantages des systèmes de liteau d'écartement et de patin pour terrasse.



*Parfaitement
présenté, expliqué
d'une manière simple
et compréhensible !*

Avec les étagères de vente Eurotec, vous recevrez les accessoires de construction de terrasses dans les dimensions et les matériaux les plus courants, rangés sur une seule étagère.

Vous avez ainsi la possibilité d'équiper vos clients d'une seule étagère répondant à tous les cas de figure au quotidien en matière de construction de terrasses.



Midishop

- Est livré comme midi-unité de vente sur europalette
- Modèle de terrasse comme exemple d'application compris
- Garni individuellement d'accessoires pour terrasse tels que Terrassotec, Rolfi, pieds de réglage, patins pour terrasse, lots d'embouts, etc.

Le rayonnage de vente a pour dimensions :

120 x 118 x 60 cm (h x l x p).

Display:

70 x 118 cm (h x l).

Nous vous livrons tout ce qu'il vous faut pour l'explication et la présentation des produits pour terrasse Eurotec !

Étagère de vente pour terrasses Eurotec

Tout d'un seul regard

Le système de rayonnages pratique et pouvant être combiné individuellement permet une exposition attrayante de nos produits à votre lieu de vente.

Présentation de produit dans un système de rayonnages de haute qualité

- Boutique pour constructions en bois ou construction de terrasses
- Comme rayon individuel, double ... ou multiple
- Nous effectuons le montage et l'aménagement individuellement pour vous

Exemple de montage 3 modules :

Largeur 375 cm, hauteur 224 cm, profondeur 65 cm.
Largeur de module individuel 125 cm.



*Parfaitement
présenté, expliqué
d'une manière simple
et compréhensible !*



Conditions de vente et de livraison

Toutes les ventes à des acheteurs, auteurs de commande et partenaires contractuels, nommés ci-après «clients», ne s'effectuent qu'aux conditions suivantes, sauf en cas d'autres conventions écrites ayant été stipulées dans des cas individuels:

1. Domaine de validité, généralités

Nos conditions commerciales sont exclusivement valables ! Nous ne reconnaissons pas de conditions commerciales, faites de la part de nos clients, opposées et différant de nos conditions, sauf en cas de notre approbation explicite écrite. Nos conditions commerciales sont également valables si nous exécutons sans réserves des commandes tout en ayant connaissance de conditions commerciales opposées ou différant de nos conditions commerciales. Nos conditions commerciales sont également valables pour toutes les affaires futures traitées avec nos clients. La version respectivement actuelle de ces CGV sont disponibles pour les clients à tout moment sur www.eurotec.team.

2. Offre - forme écrite

Nos offres sont sans engagement et peuvent varier jusqu'à notre confirmation d'ordre définitive. Les transactions et les conventions ainsi que les affaires transmises par nos représentants ne deviennent fixes qu'après notre confirmation d'ordre écrite. Les conventions verbales, également dans le cadre de l'exécution du contrat, ne sont pas valables si elles n'ont pas été confirmées par écrit de notre part.

3. Prix, emballage, compensation

Dans la mesure où il n'existe pas d'autres conventions de la confirmation d'ordre, nos prix sont valables départ usine, emballage exclu. Celui-ci est facturé séparément. La valeur d'ordre minimum est de 100,00 euros. Pour des quantités inférieures, nous facturons un forfait de traitement de 30,00 euros.

a) La taxe sur la valeur ajoutée légale n'est pas comprise dans nos prix. Elle est indiquée séparément sur la facture et perçue au taux légal au jour de facturation.

b) Notre client ne peut faire valoir les droits de compensation que dans la mesure où des contre-prétentions sont constatées judiciairement ou reconnues incontestablement. L'exercice d'un droit de rétention suppose que la contre-prétention résulte du même contrat.

4. Livraison, temps de livraison et force majeure

Si rien d'autre n'a été convenu par écrit, le lieu de prestations est notre atelier. L'expédition de la marchandise a lieu par des tiers mandatés par nous aux risques et aux frais du client.

A partir du moment où nous avons préparé la marchandise à la livraison et que nous avons informé le client de la disponibilité d'expédition, le client supporte le risque de perte et de dégradations fortuites de l'objet. Ceci vaut aussi si l'expédition a été retardée suite à des circonstances qui ne sont pas de notre ressort.

La remise de la marchandise en temps voulu à la maison d'expédition pré suppose une commande en temps voulu de la part de notre client. En cas de remise en temps voulu à la maison d'expédition mandatée, nous ne répondons pas de tout retard dans la distribution au client. Ceci vaut également si un délai de livraison, en particulier sur un chantier, a été convenu avec le client. Le client peut être exonéré des suppléments d'expédition express demandés dans ce contexte si juridiquement ce supplément peut faire l'objet d'une déduction auprès de la maison d'expédition.

Les indications relatives aux temps de livraison ne sont à considérer fondamentalement que comme étant approximatifs et sans engagement. Ces temps de livraison commencent à la date de notre confirmation d'ordre, cependant pas avant l'entière clarification de tous les détails de l'ordre. Ils sont considérés comme observés si la marchandise a quitté l'usine avant leur expiration ou si la mise à disposition pour l'expédition a été communiquée. Ils se prolongent, sans préjudice de nos droits résultant du retard du client, de la période de laquelle le client est en retard lors de ses obligations à notre égard résultant de cet ordre ou d'autres ordres. Les raisons suivantes entre autres nous dérogent, également auprès de nos fournisseurs, de l'obligation d'observer les temps de livraison, et nous autorisent à prolonger les délais de livraison, à effectuer des livraisons partielles ou à résilier entièrement ou partiellement la partie de contrat n'ayant pas encore été exécutée, sans que nous soyons par là tenus à des dommages-intérêts, à condition qu'il n'y ait pas d'acte intentionnel ou de grosse négligence de notre part. Perturbations de service et difficultés de livraison de toutes sortes, p. ex. pénurie de machines, de marchandises, de matériel ou de combustible, ou événements de force majeure, p. ex. interdictions d'exportation et d'importation, incendies, grève, lock-out ainsi que nouvelles mesures administratives influençant négativement les coûts de production et l'expédition.

5. Expédition

L'expédition s'effectue pour le compte et aux risques et périls du client, également si une livraison franco a été convenue. Les coûts supplémentaires pour l'expédition par express sont en tout cas à la charge du client. Les coûts de transport réglés par nous ne sont à considérer que comme avance de fret pour le client. Les coûts de transport supplémentaires pour l'expédition par grande vitesse ou par express sont à la charge du client, même si nous avons réglé les coûts de transport dans des cas individuels.

Les marchandises faisant l'objet d'un avis de mise à disposition pour l'expédition doivent être prises en charge immédiatement et sont facturées comme étant livrées départ usine. Si les marchandises sont livrées à l'étranger ou directement à des tiers, le contrôle et la réception sont à effectuer dans notre usine, en cas contraire, les marchandises valent comme étant livrées conformément au contrat sous exclusion de toute réclamation. Le risque, y compris celui d'une confiscation, est transmis au client dès la remise des marchandises au transporteur ou au voiturier, cependant au plus tard lorsqu'elles quittent notre entreprise. Les retours de marchandises sont fondamentalement soumis à une entente préalable avec notre service intérieur de ventes. Les marchandises dans un état irréprochable ne sont reprises qu'avec notre accord explicite. L'avis de marchandises est alors établi, déduction faite de 25% de frais de reprise ou de frais de restockage d'au moins 50,00 euros par position. Les avis de débit ne sont fondamentalement pas reconnus.

6. Droits des dessins et modèles et de propriété

Le client assume seul la responsabilité et il répond du fait que les marchandises qu'il a commandées ne violent pas les droits de propriété de tierces personnes. Il n'est effectué aucun contrôle de notre part à cet égard. Le client nous dégage de toutes prétentions d'omission ou demandes de dommages-intérêts émises par des tiers. Au cas où notre responsabilité est engagée pour omission, le client porte les coûts de procès et nous remplace le dommage subi.

7. Réception, tolérances de quantités et appels

Lors d'ordres avec livraison continue, la marchandise est à prendre en quantités mensuelles aussi régulières que possible pendant la durée du contrat. En cas d'appel non survenu en temps voulu, nous sommes autorisés, après une fixation infructueuse de délai supplémentaire, à effectuer nous-mêmes la répartition à notre propre gré, ou à résilier la partie du contrat n'ayant pas encore été exécutée, ou encore à exiger des dommages-intérêts pour non-exécution du contrat. En cas d'ordres sur appel, les appels sont à effectuer en principe dans les douze mois de calendrier. Des livraisons supérieures ou inférieures de jusqu'à 10% de la commande sont admises.

8.1 Conditions de paiement - facture, rétention

Les factures sont payables, indépendamment de l'arrivée des marchandises et sans préjudice du droit de réclamation, dans les 10 jours à partir de la date de facture avec 2% d'escompte ou dans les 30 jours nets. Un paiement moyennant acceptation ou lettre de change du client nécessite une convention préalable spéciale écrite. Lors de paiement par acceptation - durée non supérieure à 3 mois, émise sous une semaine à partir de la date de facture - des frais d'escompte sont calculés. Des avoirs sur lettres de change ou chèques sont valables sous réserve d'arrivée et sans préjudice d'échéance prématurée du prix d'achat lors de retard du client. Ils se font à la valeur du jour où nous pouvons disposer de la contre-valeur ; les frais d'escompte sont calculés au taux bancaire correspondant. En cas de dépaiement d'échéance, des intérêts et des commissions peuvent, sous réserve d'autres droits, être calculés au taux bancaire correspondant pour les crédits en compte courant, mais tout au moins des intérêts au taux de 5% au-dessus du taux d'escompte correspondant de la Banque fédérale d'Allemagne.

Toutes nos créances arrivent, indépendamment de la durée de lettres de change rentrées et créditées, immédiatement à échéance si les conditions de paiement ne sont pas observées ou si nous avons connaissance de situations susceptibles, à notre point de vue, de réduire la solvabilité du client.

Nous sommes alors également autorisés à n'exécuter les livraisons ouvertes que contre paiement anticipé et à résilier le contrat après un délai ultérieur convenable, de même qu'à exiger des dommages-intérêts pour non-exécution de contrat. De plus, nous pouvons interdire la revente et le traitement des marchandises livrées et exiger leur restitution ou la transmission de la possession indirecte de la marchandise livrée à la charge du client. Le client nous autorise dès à présent à pénétrer dans l'entreprise du client dans les cas nommés ci-dessus et à reprendre la marchandise livrée.

Nous avons un droit aux sécurités de type et d'étendue usuels pour nos créances, également si elles sont soumises à des conditions et des délais limités. Une compensation ou une retenue de paiements en raison de certaines contre-prétentions ou réclamations est exclue, sauf en cas de créances incontestées ou constatées judiciairement.

8.2 Conditions de paiement pour les clients en ligne

Exclusivement par paiement anticipé. Après le processus de commande dans notre boutique en ligne, vous recevez un mail indiquant les coordonnées de notre compte commercial. Le montant de la facture est à payer dans les 7 jours par virement sur notre compte. Nous ne pouvons exécuter l'ordre qu'après réception de votre paiement.

9. Réserve de propriété

La marchandise livrée par nous demeure notre propriété jusqu'au règlement intégral de toutes les obligations résultant de la relation commerciale, en particulier jusqu'à encaissement de toutes les lettres de change et de tous les chèques remis en paiement, également des effets financiers ; cette marchandise peut, en cas de retard de paiement, être reprise par nos soins à la charge du client. Jusqu'à cette date, le client n'est pas autorisé à donner la marchandise en gage à des tiers ou à transmettre la propriété à titre de sécurité ; il ne peut la revendre ou la traiter que dans le cadre de ses affaires courantes. Le client est tenu de nous informer sans délai d'une saisie ou de tout autre préjudice de nos droits par des tiers.

Le client n'acquiert pas, selon le § 950 du Code civil allemand, la propriété de la marchandise livrée par nous en cas de traitement ultérieur, car un traitement ultérieur par le client s'effectue pour notre compte.

L'objet nouvellement fabriqué sert, sans préjudice des droits de fournisseurs tiers, à notre sécurité jusqu'à concurrence de notre créance totale résultant de la relation commerciale. Il est conservé pour nous par le client et vaut comme marchandise au sens de ces conditions. Si l'objet en question est mélangé ou lié de quelque sorte qu'il soit à d'autres objets ne nous appartenant pas, nous acquérons du moins la copropriété du nouvel objet au prorata de la valeur de l'objet contractuel par rapport aux autres objets traités avec celui-ci. Si le client vend la marchandise livrée par nous, quel qu'en soit l'état, il nous cède dès lors les créances résultant des ventes à l'égard de ses acquéreurs avec tous les droits secondaires jusqu'à paiement intégral de toutes nos créances résultant des livraisons de marchandises. Sur notre demande, le client est tenu de communiquer la cession à des sous-clients et de nous fournir les renseignements nécessaires pour faire valoir nos droits à l'encontre des sous-clients, de même qu'il est tenu de nous transmettre les documents. Si la valeur des créances données à nous dépasse au total nos créances de livraison de plus de 20%, nous sommes tenus sur demande du client à une rétrocession. Si la réserve de propriété ou la cession n'est pas opposable selon le droit dans le domaine duquel se trouve la marchandise, la sécurité correspondant à la réserve de propriété ou à la cession dans ce domaine vaut comme convenue. Si, pour ce faire, la participation du client est nécessaire, il devra prendre les mesures nécessaires pour fonder ces droits.

10. Réclamations et responsabilité

Les droits de garantie de notre client supposent que celui-ci a rempli dûment ses devoirs légaux selon les §§ 377, 378 du Code de commerce allemand à l'égard des obligations de contrôle et de réclamation. En présence de vices, nous sommes autorisés, à notre choix, à l'élimination de ces vices ou à une livraison de remplacement ; si nous n'y sommes pas disposés ou si nous ne sommes pas en mesure de le faire, en particulier si l'élimination des vices / la livraison de remplacement est retardée au-delà de délais convenables pour des raisons dont nous devons répondre, ou bien si l'élimination des vices / la livraison de remplacement n'a pas lieu, notre client est autorisé à son choix à résilier le contrat ou à exiger une réduction de prix correspondante. Si d'autres conventions que celles mentionnées ci-dessous n'ont pas été stipulées, toute autre réclamation du client, pour quelles raisons juridiques que ce soit, est exclue. Nous n'assumons aucune responsabilité pour des dommages n'étant pas survenus à l'objet de livraison lui-même. En particulier, nous n'assumons aucune responsabilité pour un manque à gagner ou d'autres dommages financiers du client.

Le dégage de responsabilité susmentionné ne vaut pas dans la mesure où la cause du dommage est due à un acte intentionnel ou à une grave négligence ; ce dégage de responsabilité n'est également pas valable si le client fait valoir des droits de dommages-intérêts pour non-exécution en raison de l'absence d'une qualité assurée. En cas de violation de notre part d'un devoir contractuellement essentiel par négligence, notre devoir de dédommagement pour les dommages de personnes ou les dommages matériels est limité à la somme de couverture de notre assurance de responsabilité civile produit. Nous sommes disposés à ce que le client prenne connaissance sur demande de notre police. Le délai de garantie est de 6 mois à compter de la transmission de risques. Ce délai est un délai de préemption. Le délai vaut également pour les droits selon les §§ 1,4 de la loi allemande sur la responsabilité concernant les produits. Dans la mesure où notre responsabilité est exclue ou limitée, ceci vaut également pour la responsabilité personnelle de nos employés, effectifs, collaborateurs, représentants et agents. Le retour des marchandises contestées ne doit pas s'effectuer sans demande préalable de notre accord écrit, étant donné que nous pouvons, en cas contraire, refuser l'acceptation à la charge du client. Les marchandises ayant été traitées partiellement ou totalement ne sont en aucun cas reprises.

Dans la mesure où le matériel est disponible, le client est tenu de s'assurer, à l'aide des descriptions techniques et sur la base de ses connaissances spécialisées, de la capacité d'application du produit acquis pour son cas d'application prévu et il est tenu de se familiariser avec l'application de ce produit. S'il ne connaît pas bien l'application, des collaborateurs de notre entreprise se tiennent à sa disposition pour le conseiller.

Une chose vaut pour tous les renseignements et conseils de nos collaborateurs : ceux-ci sont fournis soigneusement et consciencieusement. Mais en aucun cas, ces renseignements et conseils ne sauraient remplacer les services de conseil indispensables et les prestations d'encadrement de la construction fournies par les architectes et les entreprises de planification spécialisées. Ici, seuls les groupes professionnels autorisés à le faire y sont habilités.

11. Lieu d'exécution, tribunal, divers

Information destinée au consommateur : non-participation à une procédure de règlement de litiges. Nous ne sommes ni prêts à ni tenus de participer à une procédure de règlement de litiges devant une commission de conciliation pour les consommateurs. Le lieu d'exécution pour toutes les obligations résultant de ce contrat, également les obligations de lettres de change et de chèques, est le siège de notre société. Le tribunal compétent que nous avons choisi pour tous les litiges résultant de la relation commerciale est, dans la mesure où notre client est un commerçant, le tribunal d'instance de Hagen.

Les contrats conclus avec notre client sont soumis exclusivement au droit allemand sous exclusion de la Convention des Nations Unies sur les contrats de vente internationale de marchandises du 11/04/1980.

La langue contractuelle est l'allemand.

Hagen, le 16 février 2018

E.u.r.o.Tec GmbH

Unter dem Hofe 5 - 58099 Hagen

Direction générale: Markus Rensburg, Gregor Mamys

Cour de registre: Tribunal d'instance de Hagen Numéro de registre: HRB 3817

Numéro de TVA intracommunautaire: DE 812674291

Numéro fiscal: 321/5770/0639

Tél. 0049 (0)2331 62 45-0 • Fax 0049 (0)2331 62 45-200 • info@eurotec.team • www.eurotec.team

Index

A	Adaptateur 34	P	Pad écarteur en liège 23
	Adaptateur clic 30		Pad en liège avec bande collante 57
	Adaptateur L 30		Panneau de finition du balcon NOUVEAU 64
	Adaptateur pour pierre 30		Patin pour terrasse 74 - 75
	Ancrage en H pour poteaux 116		Pied d'assise de terrasse Robusto NOUVEAU 38 - 39
	Articulation EVO NOUVEAU 45		Pieds de poteaux PediX 114 - 115
B			Pieds de réglage 4 - 5, 28 - 29, 31 - 33
	Bagues d'extension 30		Pieds de réglage ECO-Line 32 - 33
	Bande MaTre NOUVEAU 49		Pieds de réglage Profi-Line 29
	Barre de fonction en aluminium 56		Pieds de réglage SL PRO 31
	Barre de fonction en aluminium DiLo 56		Planification des besoins en matériel 19 - 21
	Bordures NOUVEAU 58 - 69		Plateaux circulaires 34
C			Plateaux circulaires à 4 roues Quattro 34
	Câble NOUVEAU 112		Porte-embout 98
	Chapeau pour poteau pyramide 117		Porteur de poteau en U 119
	Choix des aciers pour vis en fonction de leur résistance à la corrosion 8		Porteur de poteau 118 - 119
	Clip de système ECO 73		Profilé de bordure HKP 53
	Clip Flex-Stone 47		Profilé de système NOUVEAU 67
	Clip pour façade 103 - 104		Profilé de finition du balcon NOUVEAU 65
	Clip pour façade pour profilés Rhombus 105 - 107		Profilé de finition destiné au support individuel NOUVEAU 60
	Clip Stone-Edge 47		Profilé de support HKP 53
	Cisaillage 85		Profilé de système en aluminium Eveco 50
	Coffret d'embouts 99		Profilé de système en aluminium EVO Slim 46
	Coffret dispenseur d'embouts 98		Profilé de système en aluminium EVO/EVO Black Edition 42
	Connecteur d'angle Eveco 50		Profilés de finition de bordure de terrasse NOUVEAU 58, 60 - 63
	Connecteur d'angle EVO 43		Profilés de finition pour soubassement en aluminium NOUVEAU 62
	Connecteur de système ECO 50		Profilés de système en aluminium EVO Light 48
	Connecteur de système EVO Light 48		Protectus, bande de protection du bois 24
	Connecteur de profilé de support en aluminium 54	R	
	Connecteur pour le système de profilés en aluminium EVO 43		Raccord de câble NOUVEAU 113
	Connecteur pour profilé de système en aluminium EVO Slim 46		Raccord de coin 119
	Couche de support en géotextile 24		Renvoi d'angle de vissage 99
	Croisillon d'écartement pour dalles en pierre 35		Rolfi, écarteur 24
D			Rolfi, rouleau 25
	Douille de sol à enfoncer 117		Rondelle de compensation 35
	Douille de vissage 118	S	
	DrainTec Base NOUVEAU 69		Screw Stop 102
	DrainTec Clip 68		Sécurité de positionnement EVO NOUVEAU 44
	DrainTec - grille de drainage en aluminium 68		Soubassement 6 - 7, 22 - 23, 52 - 53
	Drill-Stop 102		Souterrain 4 - 5
	Drill Tool 50X NOUVEAU 79		Spot NOUVEAU 109, 111
	Dispositif de levage des dalles en pierre 35		Spot encastré NOUVEAU 109
E			StarterClip 77
	Écarteur 102		Stick en T 78
	Écarteur Tenax 102		Support de bordure pour terrasse NOUVEAU 66
	Éclairage de terrasse à voltage faible NOUVEAU 108		Support de système EVO Light 72
	Éclairage d'orientation NOUVEAU 110		Support de système Twin 71
	Embout long 50X 80		Support pour poteaux 135 + 65 NOUVEAU 120
	Embout long TX acier inoxydable 100		Système porteur pour terrasse HKP 52
	Embout long TX aimanté 100		Système Stone Eurotec 26 - 27, 47
	Eurotec Basicshop 81, 91	T	
	Étagères de vente Eurotec 122 - 125		Terrasses en bois 7, 9 - 10, 19, 90
	Étrier de tension 102		Terrasse en pierre 20, 26 - 27
	Étrier en U 119		Transformateur NOUVEAU 112
	Équerre de finition murale EVO NOUVEAU 44	V	
	Équerre pour terrasse 76		Vis à patin pour terrasse 75
F			Vis de connexion de poteaux 116
	Fixation invisible 42, 56, 70 - 82		Vis de forage à ailette pour profilés 86
	Fixation visible 42, 56, 72, 83 - 86		Vis de forage BIGHTY 54
	Foret étagé 50X NOUVEAU 80		Vis de forage DiLo 57
L			Vis de forage pour profilés 86
	Lampe murale NOUVEAU 111		Vis de forage pour profilé en aluminium 47
	Lampe sur pied NOUVEAU 109, 111		Vis Hapatec 92 - 93
	Le tournevis à cliquet 12 en 1 NOUVEAU 100		Vis Hobotec 94 - 96
	Level Mate NOUVEAU 37		Vis Mammutec NOUVEAU 97
	Liège 23, 56 - 57		Vis pour terrasse 50X 80
	Liège pour protection de toit 23		Vis Terrasotec 87 - 91
	Liteau d'écartement 84 - 85		Vis Terrasotec Trilobular NOUVEAU 87 - 88, 90 - 91
	Lot d'angles extérieurs pour bordure de terrasse NOUVEAU 61		Vis Thermofix 75
	Lot d'angles intérieurs pour bordure de terrasse NOUVEAU 61		Vue d'ensemble des types de bois 10 - 16
	Lot de connecteurs d'angle pour bordure de terrasse NOUVEAU 61		
	Lot de connecteurs de profilés pour bordure de terrasse NOUVEAU 61		
	Lot d'embouts aimantés 100		
N			
	Nivello 2.0 33		

20
ANS de
qualité

www.eurotec.team

E.u.r.o.Tec GmbH
Unter dem Hofe 5 - D-58099 Hagen - Germany
Tel. 0049 (0)2331 62 45-0 - Fax 0049 (0)2331 62 45-200
email: info@eurotec.team

Éditeur: E.u.r.o.Tec GmbH - Mise à jour 05/2019

Sous réserve d'erreurs de contenu, y compris modifications et compléments techniques.

Toutes les mesures sont des indications approximatives. Sous réserve de divergences de modèle et de couleur ainsi que d'erreurs.

Nous n'assumons aucune responsabilité pour d'éventuelles fautes d'impression.

Photos de couverture: © Photography by Kawasumi-Kobayashi Kenji Photograph Office